

edice **2/2022**



INVADO[®]
dveře

"*Jestli*
UMÍŠ
o něčem
Snít..."



V dnešní době žijeme v neustálém shonu a zkoušíme najít klid, krásu a bezpečné útočiště doma i v místech, ve kterých se zdržujeme. Pořeba bezpečí a kvalita života v krásném prostředí se stala běžnou a nezbytnou. Lidé chtějí chránit to, co mají rádi a obklopovat se krásnými předměty. INVADO Sp. z o.o. v Dzielnej je jedním z nejpružněji se rozvíjejících výrobců dveří, soklových a ukončovacích lišt z MDF desek a borovicové překližky v Polsku. INVADO je také předním dodavatelem komponentů pro nábytkářský průmysl. Svou pozici na trhu si buduje díky více než tricetiletým zkušenostem a neustálým investicím do technologií, zaměstnanců a zdokonalování kvality.

...**dokážeš**
to i
Udělat,"



Kvalita nade vše

Politika kvality sehrává vedoucí úlohu v činnosti a strategii rozvoje firmy INVADO, což potvrzuje Certifikát ISO 9001. Vysoká úroveň výrobků a služeb je vedle ceny a termínů dodávek, základním cílem firmy, díky němuž se považuje za důvěryhodného partnera.

TECHNOLOGIE INVADO:

Základ nabídky INVADO tvoří výroba dveřních křídel a zárubní, proto bylo průlomem v činnosti firmy zavedení novátorské technologie výroby fóliovaných dveřních křídel (Technologie INVADO). V současnosti se INVADO díky inovačnímu způsobu výroby dveří nachází ve skupině technologicky nejvyspělejších firem v Evropě. Charakteristickou vlastností této technologie je fóliování povrchu bez spojení na hranách polodrážky. Díky tomu hrana nejenže vypadá esteticky, ale je také odolnější proti poškození. V podstatě není možné odření nebo odtážení boční fólie, protože spojení fólie je umístěno ve vnitřní hraně polodrážky – okem neviditelné. „Technologie fóliování hladkých dveří ve velkovýrobě“ se používá od roku 2007 pro všechny modely fóliovaných dveří.

Bezpečné hrany

Fóliované dveře INVADO jsou vyrobeny v patentované technologii INVADO spočívající ve spojování fólie mimo hranu polodrážky. Hrany dveří vyrobené v této unikátní technologii jsou chráněny proti odření a odlepení dekoru a po delší dobu mají pěkný a nový vzhled.

OCENĚNÍ A CERTIFIKÁTY:



ZNAČKA DEKÁDY 2009–2019 / DOBRÁ ZNAČKA 2019 a 2021

Nezávislá skupina odborníků potvrdila, že výrobky s logem INVADO se vyznačují kvalitou, důvěrou a renomé. Tyto tři vlastnosti rozhodují o tom, že vybrané značky patří mezi významné značky. Jsme hrdí a vděční. Při této příležitosti bychom rádi poděkovali našim Zákazníkům za důvěru, kterou nám vkládáte výběrem dveří INVADO pro své vysněné interiéry, Obchodním partnerům za plodnou spolupráci, doporučení a podporu a všem Zaměstnancům INVADO za společné budování dobré značky v každé fázi jeho vzniku.



VAVŘÍN SPOTŘEBITELE

Značka INVADO byla polskými spotřebiteli oceněna a oceněna prestižním symbolem Vavřínu spotřebitele.



GAZELA BYZNYSU

Invado obdrželo Gazelu Biznesu v letech 2004–2010 a 2013–2020. Cena potvrzuje dynamický rozvoj formy a nárůst tržeb v kategorii malých a středních firem. Toto ocenění je také zárukou pro zákazníky a dodavatele – potvrzuje spolehlivost a dynamický rozvoj společnosti a kvalitu jejich produktů.



INVADO – TRANSPARENTNÍ FIRMA

INVADO byla oceněna společností Dun and Bradstreet Poland certifikátem „Transparentní společnost“. Získání tohoto ocenění dokazuje spolehlivost při plnění povinností včasného zveřejnění účetní uzávěrky a potvrzuje otevřenost aktivit na trhu. Certifikát odráží skutečnost, že INVADO funguje podle známých zásad fair play.



**NYNÍ ZÁRUKA
24 MĚSÍCŮ NA
DVEŘE ZNAČKY
INVADO**



DVEŘE RÁMOVÉ



kolekce
CORATO str.12



kolekce
ARTANO str.14



kolekce
AVERSA str.14



kolekce
MIRROR str.16



kolekce
LAGO str.18



kolekce
PASARO str.20



kolekce
VINADIO str.22



kolekce
FOSSANO str.24



kolekce
IMPERIA str.26



kolekce
DESTINO UNICO str.28



kolekce
LIVATA str.30



kolekce
VERSANO str.32



kolekce
NOGARÒ str.34



kolekce
TAMPARO str.36



kolekce
LINEA FORTE str.38



kolekce
CAPENA INSERTO str.40



kolekce
MARTINA str.42



kolekce
DOMINO str.44



kolekce
BIANCO str.46



kolekce
LARINA str.48



kolekce
D'ARTAGNAN str.50

DVEŘE FÓLIOVANÉ

str.52-81



kolekce **SALERNO** str.54 kolekce **NORMA DECOR** str.56 kolekce **TORINO** str.58 kolekce **MERANO** str.60 kolekce **LIDO** str.62 kolekce **DOLCE** str.64 kolekce **STRADA** str.66 kolekce **SAGITTARIUS** str.68



kolekce **GEMINI** str.70 kolekce **VIRGO** str.72 kolekce **PARMA** str.74 kolekce **ORSO** str.76 kolekce **LIBRA** str.78 kolekce **TAURUS** str.78 kolekce **NIDA** str.80

DVEŘE SKLENĚNÉ



kolekce **AMBER** str.82

DVEŘE SKLÁDACÍ



kolekce **NORMA DECOR a LIBRA** str.84

POSUVNÉ SYSTÉMY



typ systému
SYSTÉM POSUVNÝ DO STĚNY str.86
POSUVNÝ SYSTÉM NA STĚNU str.88

TECHNICKÉ DVEŘE



VSTUPNÍ KŘÍDLA – INTERIÉROVÁ – EGIDA str.90
PROTIPOŽÁRNÍ DVEŘE – IGNIS str.92

TECHNICKÉ INFORMACE str.94



ZÁRUBNĚ



BLOKOVÁ str.95
NASTAVITELNÁ ZÁRUBĚN str.96
NASTAVITELNÁ ZÁRUBĚN PRO MODULOVÁ BEZFALCOVÁ KŘÍDLA str.97
NEVIDITELNÁ ZÁRUBĚN – SARA-PRO str.98
SYSTÉM PRO OBKLAD KOVOVÉ ZÁRUBNĚ str.99

KLIKY

str.102



PŘÍSLUŠENSTVÍ

str.100



KONSTRUKCE KŘÍDEL PLNÝCH A MODULOVÝCH

konstrukce křídel PLNÝCH

Vizuálně jsou ploché dveře lehčí než modulové, což je spojeno s jejich stabilitou. Konstrukce se skládá z vlysu vyrobeného z MDF desky nebo z překližky. Výplň tvoří voštiná nebo vylehčená dřevoříšková deska, kterou lze objednat za příplatek. Rám i s výplní je oboustranně pokryt 3 mm HDF deskou a dekorativní fólií. Při montáži výplně v těchto modelech se používají okenní lišty s různými profily.



konstrukce křídel MODULOVÝCH

Konstrukce modulových dveří se skládá ze dvou svislých vlyců, nadpraží a spojky. Výplň křídla tvoří MDF panely různé tloušťky nebo skleněná tabule o tloušťce 4 mm. Ke každému modelu lze vybrat dekorativní fólii. V těchto dveřích není sklo ani jiné výplně, montováno pomocí okenních lišt, ale současně s prvky konstrukce dveří, což významně zlepšuje jejich stabilitu.



FÓLIE – TYPY STRUKTURY

Struktury fólií z nabídky INVADO lze rozdělit do 3 kategorií:

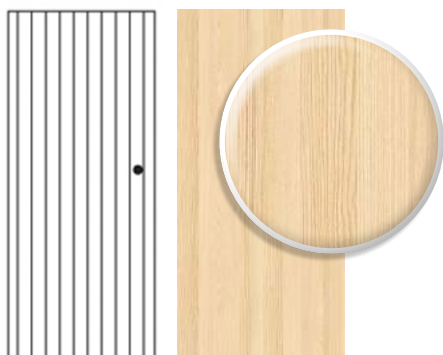

JEDNOSMĚRNÁ FÓLIE SE SVISLOU STRUKTUROU:

Většina fólií INVADO je dostupná s tímto typem struktury. Výjimky: kaštan, jilm (enduro), dub italský a dub severo (enduro 3D).

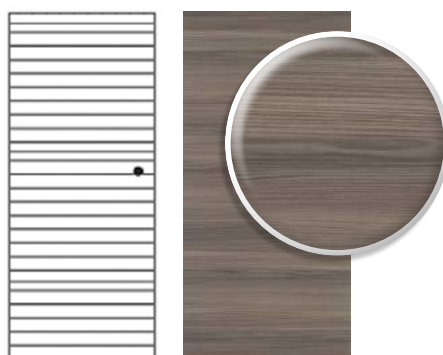

JEDNOSMĚRNÁ FÓLIE S VODOROVNOU STRUKTUROU:

V současnosti máme v nabídce INVADO dvě fólie s touto strukturou. Jsou to: dub italský a dub severo (enduro 3D).



DVOUSMĚRNÁ FÓLIE SE SVISLOU A VODOROVNOU STRUKTUROU:

Fólie, která spojuje dva předcházející typy struktury. V nabídce INVADO se nacházejí dvě fólie s kombinovanou strukturou. Jsou to: kaštan (enduro).

Takové rozdělení fólií z hlediska struktury lze použít pouze u plochých křídel. U modulových dveří je typ struktury z konstrukčních důvodů smíšený.

FALCOVÉ A BEZFALCOVÉ DVEŘE

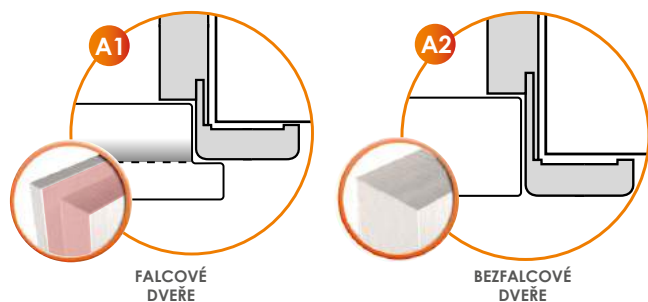

A1 – Hrana falcových dveří je ukončena falcem (drážkou – na obrázku označenou červeně), která dosedá na zárubeň. Dveře vyrobené tímto způsobem nelicují se zárubní

A2 – Hrana bezfalcových dveří nemá dodatečnou úpravu, tzn., že má plochý povrch. Dveře vyrobené tímto způsobem licují se zárubní.

PRAVÉ NEBO LEVÉ DVEŘE? JAK JE ROZLIŠUJEME?

dveře levé



dveře pravé



Před nákupem dveří bychom se měli zamyslet nad tím, kterým směrem by se měly otevírat. Z bezpečnostních důvodů koupelnové nebo kuchyňské dveře montujeme tak, aby se otevíraly směrem ven. V ostatních místnostech to závisí na pohodlí uživatelů a uspořádání bytu nebo domu. Dalším krokem je ujasnit si, jaké dveře potřebujeme: pravé nebo levé. Co to znamená? Jsou-li závěsy namontovány na pravé straně zárubně, znamená to, že potřebujeme dveře pravé, je-li tomu naopak, potřebujeme dveře levé. Než se vydáme do obchodu, musíme si tuto otázku v klidu promyslet a vyhotovit seznam potřebných pravých a levých dveří a pro každé z nich stanovit směr jejich otevírání.

VÝPOČET CENY DVEŘÍ

Ve většině případů jsou uvedené ceny cenami dveřního křídla bez zárubně a kliky (výjimku tvoří křídla: GUARDIA, POSUVNÉ SYSTÉMY). Pro výpočet kompletní ceny za celý set je třeba použít následující vzorec:

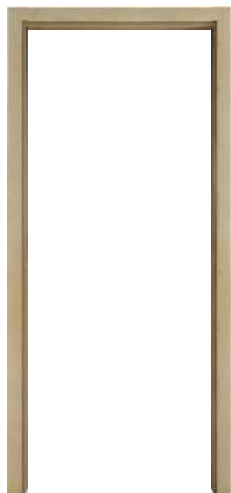

cena křídla



cena zárubně



cena kliky



cena celého setu

LEGENDA

Prosím, všimněte si poznámky, které jsou označeny těmito ikonami. Obsahují důležité informace, které se týkají daného modelu dveřního křídla.

<p>IKONY JEDNOTLIVÝCH VERZÍ DVEŘNÍHO KŘÍDLA</p>	<p>FALCOVÉ DVEŘE / BEZFALCOVÉ DVEŘE</p>	<p>JEDNOKŘÍDLÉ / DVOUKŘÍDLÉ DVEŘE</p>	<p>DVEŘE S VĚTRÁNÍM</p>	<p>DVEŘE S POSUVNÝM SYSTÉMEM</p>	<p>AKUSTICKÁ IZOLACE</p>	<p>OHNIVZDORNOST</p>	<p>KOŮROTĚSNOST</p>	<p>ODOLNOST VŮČI VLOUPÁNÍ</p>
---	---	---------------------------------------	-------------------------	----------------------------------	--------------------------	----------------------	---------------------	-------------------------------

BAREVNOST

ENDURO fólie

intenzita používání: ●●○○○

Třída pokrytí ENDURO: Fólie s vysokou hodnotou designu a velmi dobrým napodobením přirozené kresby dřeva. Charakterizována výbornou odolností.
Určení: budovy, obytné místnosti se širokou možností používání a určení.



B134

lindo (bílá)



B136

buk

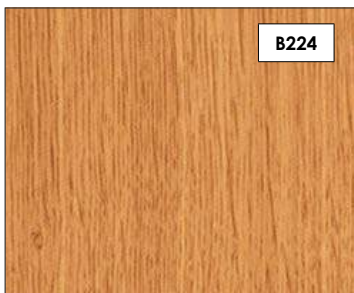

B224

dub

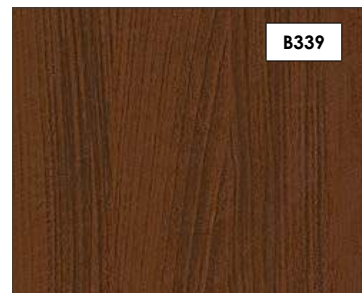

B339

ořech



B402

coimbra



B406

eben

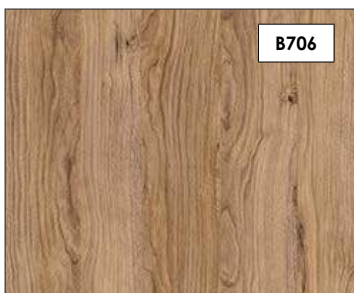

B706

dub podzimní



B288

kaštan

DIVUSMĚRNÁ
(S VISLOU A VODROKOVNOU
STRUKTUROU)

ENDURO 3D fólie

intenzita používání: ●●○○○

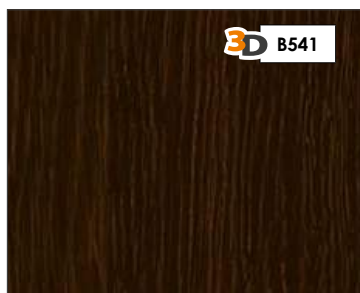

3D B541

dub ušlechtilý

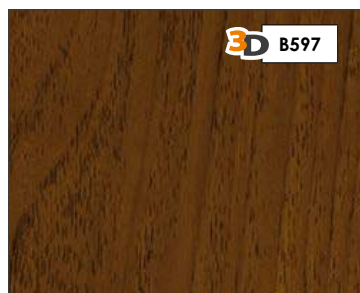

3D B597

klasický ořech

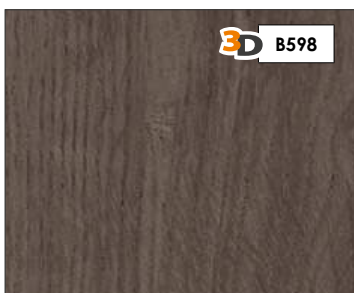

3D B598

popelavý dub



3D B637

antracit

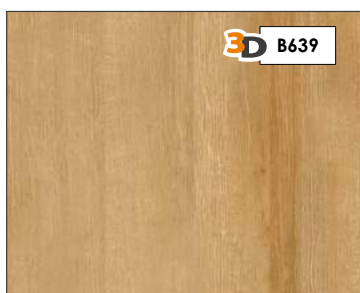

3D B639

dub evropský

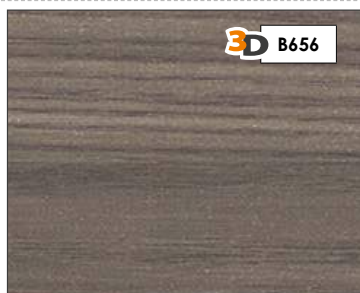

3D B656

dub italský

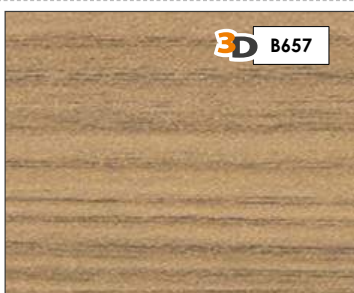

3D B657

dub severo

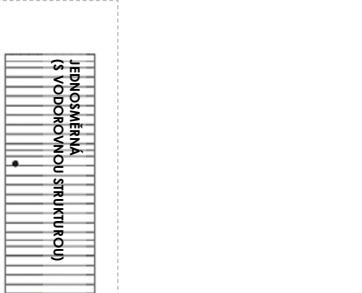

JEDNOSMĚRNÁ
(S VODROKOVNOU STRUKTUROU)

ECO-FORNIR FORTE

intenzita používání: ●●●○○

ECO-FORNIR CPL

Třída pokrytí ECO-FORNIR FORTE (folia) – Vysoce kvalitní fólie v moderních barvách jsou charakterizovány vysokými parametry odolnosti.

CPL: Laminát CPL v moderních barvách.

Určení: Hotely, kanceláře, veřejné budovy.

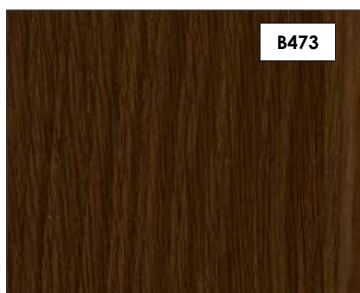

B473

ořech duro

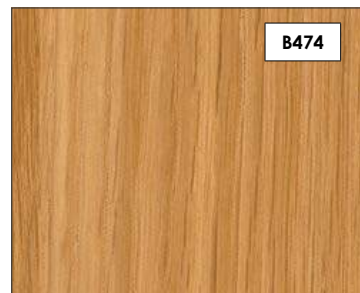

B474

dub eterno



B476

dub šedý

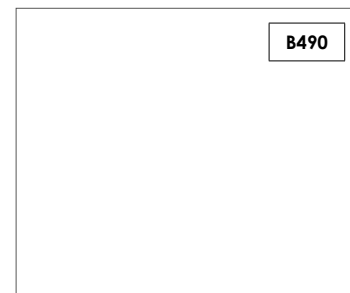

B490

bílá



cedr bělený



dub naturální

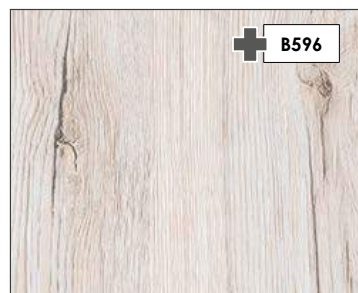

sněžný dub

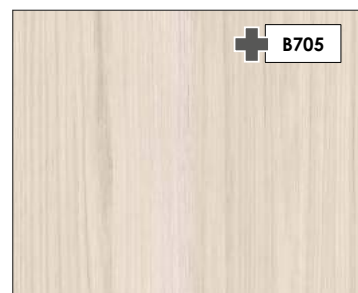

dub jarní



dub zimní



modřín sibiřský

ENDURO POLI fólia

černá

Třída povrchů ENDURO POLI: vysoce kvalitní polymerová fólie se vyznačuje vynikajícími pevnostními vlastnostmi.

Určení: budovy, obytné místnosti se širokou možností používání a určení.

Dostupné pouze v barvě zárubní:

- BLOKOVÉ,
- NASTAVITELNÉ,
- NASTAVITELNÉ PRO MODULOVÉ BEZFALCOVÉ DVEŘE

Lze kombinovat se všemi modely a barvami barvy interiérových dveří INVADO

SKLO

průhledné



satínato



chinchilla





DVEŘE RÁMOVÉ

Konstrukce dveří ramových (modulových) se skládá ze dvou svislých vlysů, nadpraží a spojky. Výplň křídla tvoří MDF panely různé tloušťky nebo skleněná tabule o tloušťce 4 mm. Ke každému modelu lze vybrat dekorativní fólii. V těchto dveřích není sklo ani jiné výplně, montováno pomocí okenních lišt, ale současně s prvky konstrukce dveří, což významně zlepšuje jejich stabilitu.

Pozri montážní film na
našom kanále YOUTUBE

DOSTUPNÉ MOŽNOSTI ZHOTOVENÍ DVEŘNÍHO KŘÍDLA:

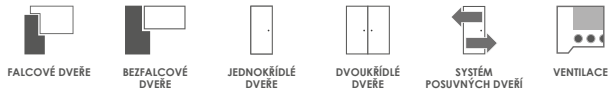



BAREVNOST

ENDURO fólie

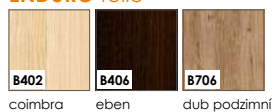

ENDURO 3D fólie

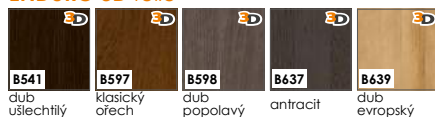

ENDURO PLUS fólie

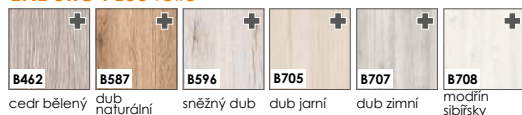

ECO-FORNIR FORTE fólie



ECO-FORNIR laminát CPL

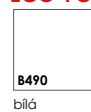

ENDURO POLI fólie

Dostupné pouze v barvě zárubní:

- BLOKOVÉ
- NASTAVITELNÉ
- NASTAVITELNÉ PRO MODULOVÉ BEZFALCOVÉ DVEŘE.

[B726] černá

KONSTRUKCE

- výplň křídla: MDF deska – tloušťka 22 mm
- výplň křídla: MDF deska nebo sklo, podle modelu – tloušťka 4 mm
- rám je vyroben z MDF desky – vodorovná dolní příčka – výška 400 mm, vodorovná horní příčka – 350 mm
- fólie

- boční hrany a horní hrana jsou fóliované
- svislé hrany křidel jsou zaoblené (info – str.94)
- u dvoukřídlových dveří se ze strany rámu vyskytuje klapačka (info – str.94)
- šířka jednokřídlových dveří: „60“ až „100“ / šířka dvoukřídlových dveří: „120“ až „200“



STANDARDNÍ VYBAVENÍ – FALCOVÉ DVEŘE

- zámek s roztečí 72 mm pro obyčejný klíč, WC zámek nebo zámek pro cylindrickou vložku
- 3 šroubovací panty nastavitelné (bílý pozink)

STANDARDNÍ VYBAVENÍ – BEZFALCOVÉ DVEŘE

- zámek magnetický s roztečí 90 mm pro obyčejný klíč, WC zámek nebo zámek 85 mm pro cylindrickou vložku
- 2 skryté panty 3D nastavitelné v barvě INOX

PŘÍPLATKY K CENĚ DVEŘÍ

- zhotovení křídla bez otvoru pro klíč
- příplatek za šířku „100“
- přídatný závěs v bezfalcových křídlech – dodáván se zárubní
- kryty na panty (chrom, matný chrom, černý, zlatý)
- větrací výřez
- ventilační průchodky PVC
- ventilační průchodky kovové – kulaté (chrom, zlatý)
- ventilační průchodky kovové – hranaté (chrom, nikl)
- provedení křídla s ostrou hranou (systém posuvných dveří na stěnu)
- provedení křídla v bezfalcové verzi
- zhotovení dvoukřídlových dveří
- cylindrická vložka 31/36 (31/31 v bezfalcové verzi křídla)
- klesající těsnění do dveří do šířky „60“–„100“
- práh stanovený hliník do dveří do šířky „60“–„100“

bez doplatku

tabulka dalších možností – str.97

SKLO (LESKLÁ STRANA SKLA NA STRANĚ ZÁRUBŮ)

- **satínato** – tvrzené sklo

standard – bez doplatku



ZÁRUBNĚ



- [OB3] bloková (volba krycí lištou 10 x 60 mm nebo 16 x 80 mm) str.95
- [ORS1] nastavitelná zárubeň s krycí lištou 60 mm str.96
- [ORS8] nastavitelná zárubeň s krycí lištou 80 mm str.96
- [ORS7] nastavitelná zárubeň pro modulová bezfalcová křídla s krycí lištou 60 mm str.97
- [ORS10] nastavitelná zárubeň pro modulová bezfalcová křídla s krycí lištou 80 mm str.97

Artano a Aversa

Pozri montážní film na
našom kanále YOUTUBE



DOSTUPNÉ MOŽNOSTI ZHOTOVENÍ DVEŘNÍHO KŘÍDLA:





BAREVNOST

ENDURO fólie



ENDURO 3D fólie



ENDURO PLUS fólie

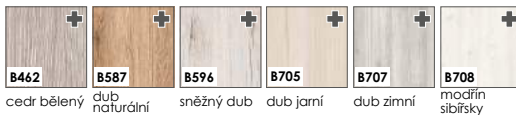

ECO-FORNIR FORTE fólie

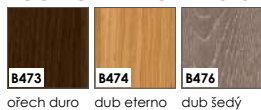

ECO-FORNIR laminát CPL

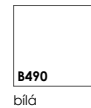

ENDURO POLI fólie



Dostupné pouze v barvě zárubní:

- BLOKOVÉ
- NASTAVITELNÉ
- NASTAVITELNÉ PRO MODULOVÉ BEZFALCOVÉ DVEŘE.

KONSTRUKCE

- výplň křídla: MDF deska – flouška 16 mm (Artano) / 22 mm (Aversa)
- výplň křídla: MDF deska nebo sklo, podle modelu – flouška 4 mm
- rám je vyroben z MDF desky
- fólie

- boční hrany a horní hrana jsou fóliované
- svislé hrany křidel jsou zaoblené (info – str.94)
- u dvoukřídlových dveří se ze strany rámu vyskytuje klapačka (info – str.94)
- šířka jednokřídlových dveří: „60“ až „100“ / šířka dvoukřídlových dveří: „120“ až „200“



STANDARDNÍ VYBAVENÍ – FALCOVÉ DVEŘE

- zámek s roztečí 72 mm pro obyčejný klíč, WC zámek nebo zámek pro cylindrickou vložku
- 3 šroubovací panty nastavitelné (bílý pozink)

STANDARDNÍ VYBAVENÍ – BEZFALCOVÉ DVEŘE

- zámek magnetický s roztečí 90 mm pro obyčejný klíč, WC zámek nebo zámek 85 mm pro cylindrickou vložku
- 2 skryté panty 3D nastavitelné v barvě INOX

PŘÍPLATKY K CENĚ DVEŘÍ

- zhotovení křídla bez otvoru pro klíč
- příplatek za šířku „100“
- přídatný závěs v bezfalcových křídlech – dodáván se zárubní
- kryty na panty (chrom, matný chrom, černý, zlatý)
- větrací výřez
- ventilační průchodky PVC
- ventilační průchodky kovové – kulaté (chrom, zlatý)
- ventilační průchodky kovové – hranaté (chrom, nikl)
- provedení křídla s ostrou hranou (systém posuvných dveří na stěnu)
- provedení křídla v bezfalcové verzi
- zhotovení dvoukřídlových dveří
- cylindrická vložka 31/36 (31/31 v bezfalcové verzi křídla)
- klesající těsnění do dveří do šířky „60“–„100“
- práh stanovený hliník do dveří do šířky „60“–„100“

bez doplatku

tabulka dalších možností – str. 97

SKLO (LESKLÁ STRANA SKLA NA STRANĚ ZÁVĚSŮ)



satinato

- satinato – tvrzené sklo

standard – bez doplatku

ZÁRUBNĚ



- [OB3] bloková (volba krycí lištou 10 x 60 mm nebo 16 x 80 mm) str.95
- [ORS1] nastavitelná zárubeň s krycí lištou 60 mm str.96
- [ORS8] nastavitelná zárubeň s krycí lištou 80 mm str.96
- [ORS7] nastavitelná zárubeň pro modulová bezfalcová křídla s krycí lištou 60 mm str.97
- [ORS10] nastavitelná zárubeň pro modulová bezfalcová křídla s krycí lištou 80 mm str.97

Mirror

Pozri montážní film na
našom kanále YOUTUBE



DOSTUPNÉ MOŽNOSTI ZHOTOVENÍ DVEŘNÍHO KŘÍDLA:





BAREVNOST

ENDURO fólie

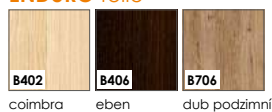

ENDURO 3D fólie

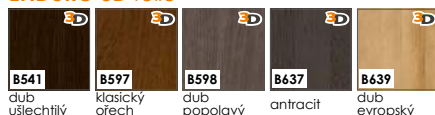

ENDURO PLUS fólie

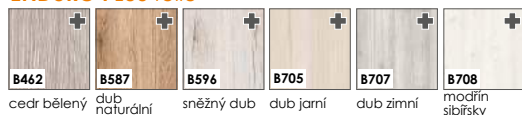

ECO-FORNIR FORTE fólie



ECO-FORNIR laminát CPL

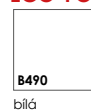

ENDURO POLI fólie

Dostupné pouze v barvě zárubně:

- BLOKOVÉ
- NASTAVITELNÉ
- NASTAVITELNÉ PRO MODULOVÉ BEZFALCOVÉ DVEŘE.

KONSTRUKCE

- 1 • výplň křídla: MDF deska – tloušťka 6 mm
- 2 • vnitřní výplň: zrcadlo v hrúbce 4 mm
- 3 • rám je vyroben z MDF desky
- 4 • fólie

- boční hrany a horní hrana jsou fóliované
- svislé hrany křidel jsou zaoblené (**info – str.94**)
- u dvoukřídlových dveří se ze strany rámu vyskytuje klapačka (**info – str.94**)
- šířka jednokřídlových dveří: „60“ až „100“ / šířka dvoukřídlových dveří: „120“ až „200“



STANDARDNÍ VYBAVENÍ – FALCOVÉ DVEŘE

- zámek s roztečí 72 mm pro obyčejný klíč, WC zámek nebo zámek pro cylindrickou vložku
- 3 šroubovací panty nastavitelné (bílý pozink)

STANDARDNÍ VYBAVENÍ – BEZFALCOVÉ DVEŘE

- zámek magnetický s roztečí 90 mm pro obyčejný klíč, WC zámek nebo zámek 85 mm pro cylindrickou vložku
- 2 skryté panty 3D nastavitelné v barvě INOX

PŘÍPLATKY K CENĚ DVEŘÍ

- zhotovení křídla bez otvoru pro klíč **bez doplatku**
- příplatek za šířku „100“
- přídatný závěs v bezfalcových křídlech – dodáván se zárubní
- kryty na panty (chrom, matný chrom, černý, zlatý) **tabulka dalších možností – str.97**
- větrací výřez
- ventilační průchodky PVC
- ventilační průchodky kovové – kulaté (chrom, zlatý)
- ventilační průchodky kovové – hranaté (chrom, nikl)
- provedení křídla s ostrou hranou (systém posuvných dveří na stěnu)
- provedení křídla v bezfalcové verzi
- zhotovení dvoukřídlových dveří
- cylindrická vložka 31/36 (31/31 v bezfalcové verzi křídla)
- klesající těsnění do dveří do šířky „60“–„100“
- práh stanovený hliník do dveří do šířky „60“–„100“

ZÁRUBNĚ



- **[OB3]** bloková (volba krycí lišty 10 x 60 mm nebo 16 x 80 mm) **str.95**
- **[ORS1]** nastavitelná zárubeň s krycí lištou 60 mm **str.96**
- **[ORS8]** nastavitelná zárubeň s krycí lištou 80 mm **str.96**
- **[ORS7]** nastavitelná zárubeň pro modulová bezfalcová křídla s krycí lištou 60 mm **str.97**
- **[ORS10]** nastavitelná zárubeň pro modulová bezfalcová křídla s krycí lištou 80 mm **str.97**

Lago

Pozri montážní film na
našom kanále YOUTUBE

DOSTUPNÉ MOŽNOSTI ZHOTOVENÍ DVEŘNÍHO KŘÍDLA:

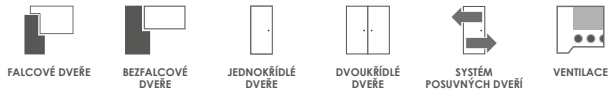



BAREVNOST

ENDURO fólie

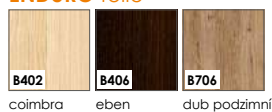

ENDURO 3D fólie

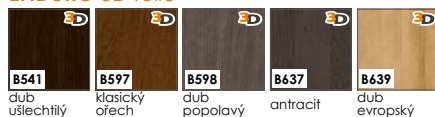

ENDURO PLUS fólie

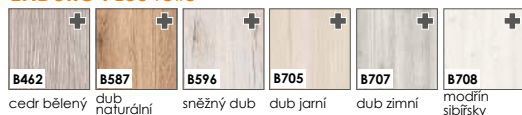

ECO-FORNIR FORTE fólie



ECO-FORNIR laminát CPL

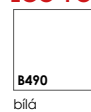

ENDURO POLI fólie

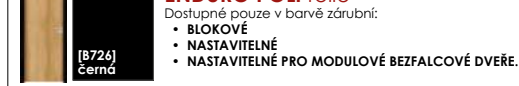

Dostupné pouze v barvě zárubní:

- BLOKOVÉ
- NASTAVITELNÉ
- NASTAVITELNÉ PRO MODULOVÉ BEZFALCOVÉ DVEŘE.

KONSTRUKCE

- 1 • výplň křídla: MDF deska – tloušťka 22 mm
- 2 • výplň křídla: MDF deska nebo sklo, podle modelu – tloušťka 4 mm
- 3 • rám je vyroben z MDF desky
- 4 • fólie

- boční hrany a horní hrana jsou fóliované
- svislé hrany křídel jsou zaoblené (info – str.94)
- u dvoukřídlých dveří se ze strany rámu vyskytuje klapačka (info – str.94)
- šířka jednokřídlých dveří: „60“ až „100“ / šířka dvoukřídlých dveří: „120“ až „200“



STANDARDNÍ VYBAVENÍ – FALCOVÉ DVEŘE

- zámek s roztečí 72 mm pro obyčejný klíč, WC zámek nebo zámek pro cylindrickou vložku
- 3 šroubovací panty nastavitelné (bílý pozink)

STANDARDNÍ VYBAVENÍ – BEZFALCOVÉ DVEŘE

- zámek magnetický s roztečí 90 mm pro obyčejný klíč, WC zámek nebo zámek 85 mm pro cylindrickou vložku
- 2 skryté panty 3D nastavitelné v barvě INOX

PŘÍPLATKY K CENĚ DVEŘÍ

- zhotovení křídla bez otvoru pro klíč
- příplatek za šířku „100“
- přídatný závěs v bezfalcových křídlech – dodáván se zárubní
- krytí na panty (chrom, matný chrom, černý, zlatý)
- větrací výřez
- ventilační průchodky PVC
- ventilační průchodky kovové – kulaté (chrom, zlatý)
- ventilační průchodky kovové – hranaté (chrom, nikel)
- provedení křídla s ostrou hranou (systém posuvných dveří na stěnu)
- provedení křídla v bezfalcové verzi
- zhotovení dvoukřídlých dveří
- cylindrická vložka 31/36 (31/31 v bezfalcové verzi křídla)
- klesající těsnění do dveří do šířky „60“–„100“
- práh stanovený hliník do dveří do šířky „60“–„100“

bez doplatku

tabulka dalších možností – str. 97

SKLO (LESKLÁ STRANA SKLA NA STRANĚ ZÁVĚSŮ)

- satínato – tvrzené sklo

standard – bez doplatku

ZÁRUBNĚ

- [OB3] bloková (volba krycí lišty 10 x 60 mm nebo 16 x 80 mm) str.95
- [ORS1] nastavitelná zárubeň s krycí lištou 60 mm str.96
- [ORS8] nastavitelná zárubeň s krycí lištou 80 mm str.96
- [ORS7] nastavitelná zárubeň pro modulová bezfalcová křídla s krycí lištou 60 mm str.97
- [ORS10] nastavitelná zárubeň pro modulová bezfalcová křídla s krycí lištou 80 mm str.97



Pozri montážní film na
našom kanále YOUTUBE

DOSTUPNÉ MOŽNOSTI ZHOTOVENÍ DVEŘNÍHO KŘÍDLA:



FALCOVÉ DVEŘE

BEZFALCOVÉ
DVEŘEJEDNOKŘÍDLÉ
DVEŘEDVOUKŘÍDLÉ
DVEŘESYSTÉM
POSUVNÝCH DVEŘÍ

VENTILACE



BAREVNOST

ENDURO fólie

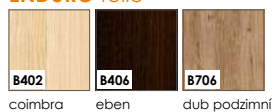

ENDURO 3D fólie

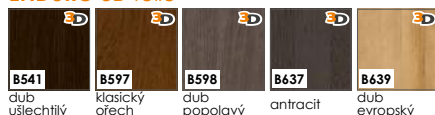

ENDURO PLUS fólie

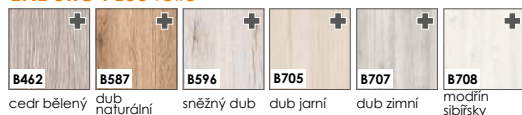

ECO-FORNIR FORTE fólie



ECO-FORNIR laminát CPL

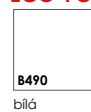

ENDURO POLI fólie

Dostupné pouze v barvě zárubní:

- BLOKOVÉ
- NASTAVITELNÉ
- NASTAVITELNÉ PRO MODULOVÉ BEZFALCOVÉ DVEŘI.

[B726] černá

KONSTRUKCE

- 1 • výplň křídla: MDF deska – tloušťka 22 mm
 - 2 • výplň křídla: MDF deska nebo sklo, podle modelu – tloušťka 4 mm
 - 3 • rám je vyroben z MDF desky – vodorovná dolní příčka – výška 400 mm, vodorovná horní příčka – 350 mm
 - 4 • fólie
- boční hrany a horní hrana jsou fóliované
 - svislé hrany křídel jsou zaoblené (info – str.94)
 - u dvoukřídlých dveří se ze strany rámu vyskytuje klapačka (info – str.94)
 - šířka jednokřídlých dveří: „60“ až „100“ / šířka dvoukřídlých dveří: „120“ až „200“



STANDARDNÍ VYBAVENÍ – FALCOVÉ DVEŘE

- zámek s roztečí 72 mm pro obyčejný klíč, WC zámek nebo zámek pro cylindrickou vložku
- 3 šroubovací panty nastavitelné (bílý pozink)

STANDARDNÍ VYBAVENÍ – BEZFALCOVÉ DVEŘE

- zámek magnetický s roztečí 90 mm pro obyčejný klíč, WC zámek nebo zámek 85 mm pro cylindrickou vložku
- 2 skryté panty 3D nastavitelné v barvě INOX

PŘÍPLATKY K CENĚ DVEŘÍ

- zhotovení křídla bez otvoru pro klíč
- příplatek za šířku „100“
- přídatný závěs v bezfalcových křídlech – dodáván se zárubní
- krytí na panty (chrom, matný chrom, černý, zlatý)
- větrací výřez
- ventilační průchodky PVC
- ventilační průchodky kovové – kulaté (chrom, zlatý)
- ventilační průchodky kovové – hranaté (chrom, nikl)
- provedení křídla s ostrou hranou (systém posuvných dveří na stěnu)
- provedení křídla v bezfalcové verzi
- zhotovení dvoukřídlých dveří
- cylindrická vložka 31/36 (31/31 v bezfalcové verzi křídla)
- klesající těsnění do dveří do šířky „60“–„100“
- práh stanovený hliník do dveří do šířky „60“–„100“

bez doplatku

tabulka dalších možností – str.97

SKLO (LESKLÁ STRANA SKLA NA STRANĚ ZÁRUBNÍ)

- **satínato** – tvrzené sklo

standard – bez doplatku

ZÁRUBNĚ



- [ORB3] bloková (volba krycí lišty 10 x 60 mm nebo 16 x 80 mm) str.95
- [ORS1] nastavitelná záruběň s krycí lištou 60 mm str.96
- [ORS8] nastavitelná záruběň s krycí lištou 80 mm str.96
- [ORS7] nastavitelná záruběň pro modulová bezfalcová křídla s krycí lištou 60 mm str.97
- [ORS10] nastavitelná záruběň pro modulová bezfalcová křídla s krycí lištou 80 mm str.97

Pozri montážní film na
našom kanále YOUTUBE



DOSTUPNÉ MOŽNOSTI ZHOTOVENÍ DVEŘNÍHO KŘÍDLA:





BAREVNOST

ENDURO fólie

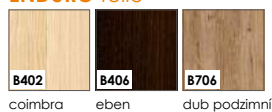

ENDURO 3D fólie

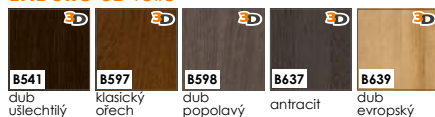

ENDURO PLUS fólie

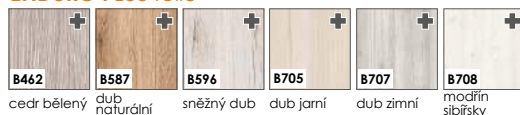

ECO-FORNIR FORTE fólie



ECO-FORNIR laminát CPL

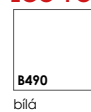

ENDURO POLI fólie

Dostupné pouze v barvě zárubně:

- BLOKOVÉ
- NASTAVITELNÉ
- NASTAVITELNÉ PRO MODULOVÉ BEZFALCOVÉ DVEŘI.

SKLO (LESKLÁ STRANA SKLA NA STRANĚ ZÁVĚSŮ)



- **satínato** – tvrzené sklo

standard – bez doplátku

ZÁRUBNĚ



- **[OB3]** bloková (volba krycí lištou 10 x 60 mm nebo 16 x 80 mm) str. 95
- **[ORS1]** nastavitelná zárubeň s krycí lištou 60 mm str. 96
- **[ORS8]** nastavitelná zárubeň s krycí lištou 80 mm str. 96
- **[ORS7]** nastavitelná zárubeň pro modulová bezfalcová křídla s krycí lištou 60 mm str. 97
- **[ORS10]** nastavitelná zárubeň pro modulová bezfalcová křídla s krycí lištou 80 mm str. 97

KONSTRUKCE

- výplň křídla: MDF deska – flouška 22 mm
- výplň křídla: MDF deska nebo sklo, podle modelu – flouška 4 mm
- rám je vyroben z MDF desky
- fólie

- boční hrany a horní hrana jsou fóliované
- svislé hrany křidel jsou zaoblené (**info – str. 94**)
- u dvoukřídlových dveří se ze strany rámu vyskytuje klapačka (**info – str. 94**)
- šířka jednokřídlových dveří: „60“ až „100“ / šířka dvoukřídlových dveří: „120“ až „200“



STANDARDNÍ VYBAVENÍ – FALCOVÉ DVEŘE

- zámek s roztečí 72 mm pro obyčejný klíč, WC zámek nebo zámek pro cylindrickou vložku
- 3 šroubovací panty nastavitelné (bílý pozink)

STANDARDNÍ VYBAVENÍ – BEZFALCOVÉ DVEŘE

- zámek magnetický s roztečí 90 mm pro obyčejný klíč, WC zámek nebo zámek 85 mm pro cylindrickou vložku
- 2 skryté panty 3D nastavitelné v barvě INOX

PŘÍPLATKY K CENĚ DVEŘÍ

- zhotovení křídla bez otvoru pro klíč bez doplátku
- příplatek za šířku „100“
- přídavný závěs v bezfalcových křídlech – dodáván se zárubní tabulka dalších možností – str. 97
- kryty na panty (chrom, matný chrom, černý, zlatý)
- větrací výřez
- ventilační průchodky PVC
- ventilační průchodky kovové – kulaté (chrom, zlatý)
- ventilační průchodky kovové – hranaté (chrom, nikl)
- provedení křídla s ostrou hranou (systém posuvných dveří na stěnu)
- provedení křídla v bezfalcové verzi
- zhotovení dvoukřídlových dveří
- cylindrická vložka 31/36 (31/31 v bezfalcové verzi křídla)
- klesající těsnění do dveří do šířky „60“–„100“
- práh stanovený hliník do dveří do šířky „60“–„100“

Fossano

Pozri montážní film na
našom kanále YOUTUBE



DOSTUPNÉ MOŽNOSTI ZHOTOVENÍ DVEŘNÍHO KŘÍDLA:

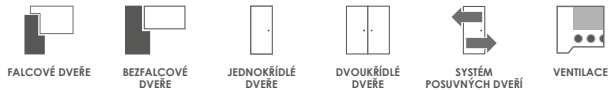



BAREVNOST

ENDURO fólie

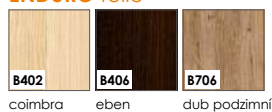

ENDURO 3D fólie

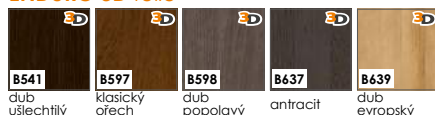

ENDURO PLUS fólie

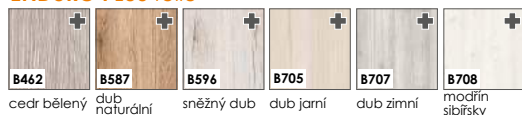

ECO-FORNIR FORTE fólie



ECO-FORNIR laminát CPL

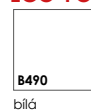

ENDURO POLI fólie

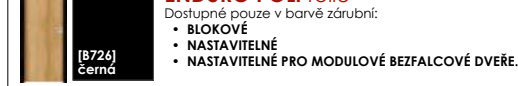

Dostupné pouze v barvě zárubní:

- BLOKOVÉ
- NASTAVITELNÉ
- NASTAVITELNÉ PRO MODULOVÉ BEZFALCOVÉ DVEŘI.

KONSTRUKCE

- 1 • výplň křídla: MDF deska – flouščka 22 mm
- 2 • výplň křídla: MDF deska nebo sklo, podle modelu – flouščka 4 mm
- 3 • rám je vyroben z MDF desky
- 4 • fólie

- boční hrany a horní hrana jsou fóliované
- svislé hrany křidel jsou zaoblené (Info – str.94)
- u dvoukřídlových dveří se ze strany rámu vyskytuje klapačka (Info – str.94)
- šířka jednokřídlových dveří: „60“ až „100“ / šířka dvoukřídlových dveří: „120“ až „200“



STANDARDNÍ VYBAVENÍ – FALCOVÉ DVEŘE

- zámek s roztečí 72 mm pro obyčejný klíč, WC zámek nebo zámek pro cylindrickou vložku
- 3 šroubovací panty nastavitelné (bílý pozink)

STANDARDNÍ VYBAVENÍ – BEZFALCOVÉ DVEŘE

- zámek magnetický s roztečí 90 mm pro obyčejný klíč, WC zámek nebo zámek 85 mm pro cylindrickou vložku
- 2 skryté panty 3D nastavitelné v barvě INOX

PŘÍPLATKY K CENĚ DVEŘÍ

- zhotovení křídla bez otvoru pro klíč
- příplatek za šířku „100“
- přídatný závěs v bezfalcových křídlech – dodáván se zárubní
- kryty na panty (chrom, matný chrom, černý, zlatý)
- větrací výřez
- ventilační průchodky PVC
- ventilační průchodky kovové – kulaté (chrom, zlatý)
- ventilační průchodky kovové – hranaté (chrom, nikl)
- provedení křídla s ostrou hranou (systém posuvných dveří na stěnu)
- provedení křídla v bezfalcové verzi
- zhotovení dvoukřídlových dveří
- cylindrická vložka 31/36 (31/31 v bezfalcové verzi křídla)
- klesající těsnění do dveří do šířky „60“–„100“
- práh stanovený hliník do dveří do šířky „60“–„100“

bez doplatku

tabulka dalších možností – str.97

SKLO (LESKLÁ STRANA SKLA NA STRANĚ ZÁRUBNÍ)

- **satínato** – tvrzené sklo

standard – bez doplatku

ZÁRUBNĚ

- [OB3] bloková (volba krycí lištou 10 x 60 mm nebo 16 x 80 mm) str.95
- [ORS1] nastavitelná záрубеň s krycí lištou 60 mm str.96
- [ORS8] nastavitelná záрубеň s krycí lištou 80 mm str.96
- [ORS7] nastavitelná záрубеň pro modulová bezfalcová křídla s krycí lištou 60 mm str.97
- [ORS10] nastavitelná záрубеň pro modulová bezfalcová křídla s krycí lištou 80 mm str.97

SKLO (LESKLÁ STRANA SKLA NA STRANĚ ZÁRUBNÍ)



satínato

ZÁRUBNĚ



Imperia

Pozri montážní film na
našom kanále YOUTUBE



DOSTUPNÉ MOŽNOSTI ZHOTOVENÍ DVEŘNÍHO KŘÍDLA:

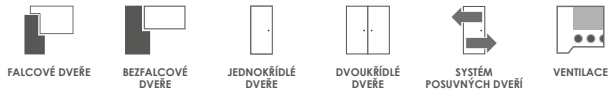



BAREVNOST

ENDURO fólie

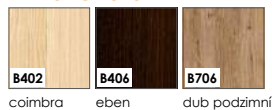

ENDURO 3D fólie

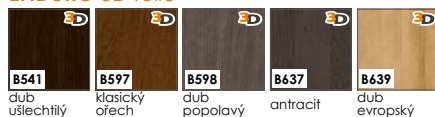

ENDURO PLUS fólie

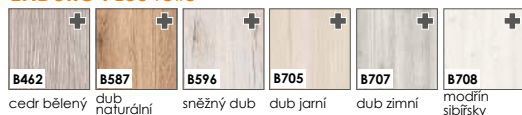

ECO-FORNIR FORTE fólie



ECO-FORNIR laminát CPL

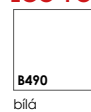

ENDURO POLI fólie



Dostupné pouze v barvě zárubní:

- BLOKOVÉ
- NASTAVITELNÉ
- NASTAVITELNÉ PRO MODULOVÉ BEZFALCOVÉ DVEŘE.

KONSTRUKCE

- 1 • výplň křídla: MDF deska – tloušťka 22 mm
- 2 • výplň křídla: MDF deska nebo sklo, podle modelu – tloušťka 4 mm
- 3 • rám je vyroben z MDF desky – vodorovná dolní příčka – výška 400 mm, vodorovná horní příčka – 350 mm
- 4 • fólie

- boční hrany a horní hrana jsou fóliované
- svislé hrany křidel jsou zaoblené (info – str.94)
- u dvoukřídlových dveří se ze strany rámu vyskytuje klapačka (info – str.94)
- šířka jednokřídlových dveří: „60“ až „100“ / šířka dvoukřídlových dveří: „120“ až „200“



STANDARDNÍ VYBAVENÍ – FALCOVÉ DVEŘE

- zámek s roztečí 72 mm pro obyčejný klíč, WC zámek nebo zámek pro cylindrickou vložku
- 3 šroubovací panty nastavitelné (bílý pozink)

STANDARDNÍ VYBAVENÍ – BEZFALCOVÉ DVEŘE

- zámek magnetický s roztečí 90 mm pro obyčejný klíč, WC zámek nebo zámek 85 mm pro cylindrickou vložku
- 2 skryté panty 3D nastavitelné v barvě INOX

PŘÍPLATKY K CENĚ DVEŘÍ

- zhotovení křídla bez otvoru pro klíč **bez doplatku**
- příplatek za šířku „100“
- přídatný závěs v bezfalcových křídlech – dodáván se zárubní **tabulka dalších možností – str.97**
- krytí na panty (chrom, matný chrom, černý, zlatý)
- větrací výřez
- ventilační průchodky PVC
- ventilační průchodky kovové – kulaté (chrom, zlatý)
- ventilační průchodky kovové – hranaté (chrom, nikl)
- provedení křídla s ostrou hranou (systém posuvných dveří na stěnu)
- provedení křídla v bezfalcové verzi
- zhotovení dvoukřídlových dveří
- cylindrická vložka 31/36 (31/31 v bezfalcové verzi křídla)
- klesající těsnění do dveří do šířky „60“–„100“
- práh stanovený hliník do dveří do šířky „60“–„100“

SKLO (LESKLÁ STRANA SKLA NA STRANĚ ZÁRUBŇŮ)

- **satinato** – tvrzené sklo **standard – bez doplatku**

ZÁRUBNĚ

- [OB3] bloková (volba krycí lištou 10 x 60 mm nebo 16 x 80 mm) **str.95**
- [ORS1] nastavitelná zárubeň s krycí lištou 60 mm **str.96**
- [ORS8] nastavitelná zárubeň s krycí lištou 80 mm **str.96**
- [ORS7] nastavitelná zárubeň pro modulová bezfalcová křídla s krycí lištou 60 mm **str.97**
- [ORS10] nastavitelná zárubeň pro modulová bezfalcová křídla s krycí lištou 80 mm **str.97**



Destino Unico

Pozri montážní film na
našom kanále YOUTUBE



DOSTUPNÉ MOŽNOSTI ZHOTOVENÍ DVEŘNÍHO KŘÍDLA:

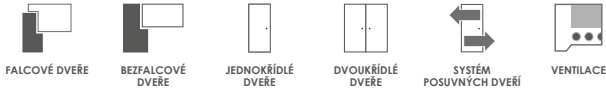

FALCOVÉ DVEŘE

BEZFALCOVÉ DVEŘE

JEDNOKŘÍDLÉ DVEŘE

DVOUKŘÍDLÉ DVEŘE

SYSTÉM POSUVNÝCH DVEŘÍ

VENTILACE



Jedna z nejoblíbenějších kolekcí dveří INVADO – DESTINO UNICO byla oceněna „Zlatou medailí“.

Tato křídla představují odvážnou kombinaci barev, která umožňuje vytvářet s rozmachem překvapivé, stylizované interiéry. Proto jsme neměli žádná pochybnosti o tom, abychom právě tyto dveře přihlásili do prestižní soutěže „Zlatá medaile“ pořádané v rámci Mezinárodního poznaňského veletrhu BUDMA. „Zlatá medaile“ MPV je jedna z nejznámějších cen na polském trhu, která je udělována inovativním výrobkům nejvyšší kvality. Jsme na ni pyšní a děkujeme všem, kdo se podíleli na výrobě a prodeji dveří Destino Unico.

BAREVNOST

ENDURO fólie

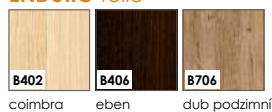

ENDURO 3D fólie

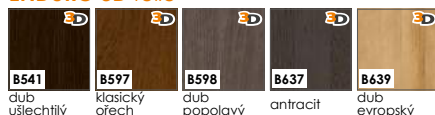

ENDURO PLUS fólie

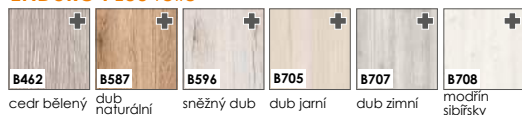

ECO-FORNIR FORTE fólie

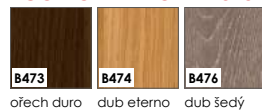

ECO-FORNIR laminát CPL

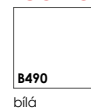

ENDURO POLI fólie

Dostupné pouze v barvě zárubní:

- BLOKOVÉ
- NASTAVITELNÉ
- NASTAVITELNÉ PRO MODULOVÉ BEZFALCOVÉ DVEŘE.

KONSTRUKCE

- výplň křídla: MDF deska nebo sklo, podle modelu – tloušťka 4 mm
 - výplň křídla: MDF deska – tloušťka 22 mm
 - rám je vyroben z MDF desky
 - skleněné vložky (80 mm); vložka vybrané barvy
 - fólie
- boční hrany a horní hrana jsou fóliované
 - svislé hrany křidel jsou zaoblené (info – str.94)
 - u dvoukřídlových dveří se ze strany rámu vyskytuje klapačka (info – str.94)
 - šířka jednokřídlových dveří: „60“ až „100“ / šířka dvoukřídlových dveří: „120“ až „200“



STANDARDNÍ VYBAVENÍ – FALCOVÉ DVEŘE

- zámek s roztečí 72 mm pro obyčejný klíč, WC zámek nebo zámek pro cylindrickou vložku
- 3 šroubovací panty nastavitelné (bílý pozink)

STANDARDNÍ VYBAVENÍ – BEZFALCOVÉ DVEŘE

- zámek magnetický s roztečí 90 mm pro obyčejný klíč, WC zámek nebo zámek 85 mm pro cylindrickou vložku
- 2 skryté panty 3D nastavitelné v barvě INOX

PŘÍPLATKY K CENĚ DVEŘÍ

- zhotovení křídla bez otvoru pro klíč
- příplatek za šířku „100“
- přídatný závěs v bezfalcových křídlech – dodáván se zárubní
- kryty na panty (chrom, matný chrom, černý, zlatý)
- větrací výřez
- ventilační průchodky PVC
- ventilační průchodky kovové – kulaté (chrom, zlatý)
- ventilační průchodky kovové – hranaté (chrom, nikel)
- provedení křídla s ostrou hranou (systém posuvných dveří na stěnu)
- provedení křídla v bezfalcové verzi
- zhotovení dvoukřídlových dveří
- cylindrická vložka 31/36 (31/31 v bezfalcové verzi křídla)
- klesající těsnění do dveří do šířky „60“–„100“
- práh stanovený hliník do dveří do šířky „60“–„100“

bez doplatku

tabulka dalších možností – str. 97

SKLO (LESKLÁ STRANA SKLA NA STRANĚ ZÁVĚSŮ)

• **satínato** – tvrzené sklo

standard – bez doplatku

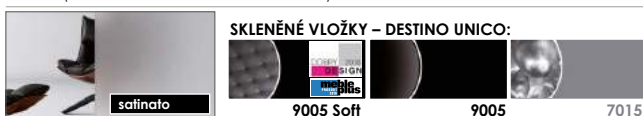

- [OB3] bloková (volba krycí lišty 10 x 60 mm nebo 16 x 80 mm) str. 95
- [ORS1] nastavitelná zárubeň s krycí lištou 60 mm str. 96
- [ORS8] nastavitelná zárubeň s krycí lištou 80 mm str. 96
- [ORS7] nastavitelná zárubeň pro modulová bezfalcová křídla s krycí lištou 60 mm str. 97
- [ORS10] nastavitelná zárubeň pro modulová bezfalcová křídla s krycí lištou 80 mm str. 97

ZÁRUBNĚ



Pozri montážní film na
našom kanále YOUTUBE



DOSTUPNÉ MOŽNOSTI ZHOTOVENÍ DVEŘNÍHO KŘÍDLA:

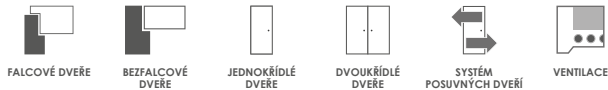



BAREVNOST

ENDURO fólie

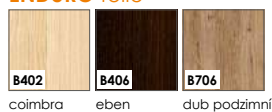

ENDURO 3D fólie

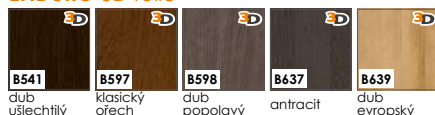

ENDURO PLUS fólie

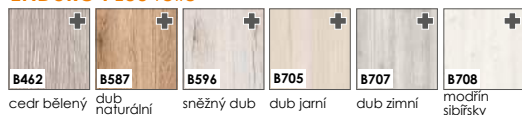

ECO-FORNIR FORTE fólie



ECO-FORNIR laminát CPL

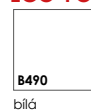

ENDURO POLI fólie

Dostupné pouze v barvě zárubně:

- BLOKOVÉ
- NASTAVITELNÉ
- NASTAVITELNÉ PRO MODULOVÉ BEZFALCOVÉ DVEŘI.

SKLO (LESKLÁ STRANA SKLA NA STRANĚ ZÁVĚSŮ)



- **satinato** – tvrzené sklo

standard – bez doplatku

ZÁRUBNĚ



- **[OR3]** bloková (volba krycí lištou 10 x 60 mm nebo 16 x 80 mm) str. 95
- **[ORS1]** nastavitelná zárubeň s krycí lištou 60 mm str. 96
- **[ORS8]** nastavitelná zárubeň s krycí lištou 80 mm str. 96
- **[ORS7]** nastavitelná zárubeň pro modulová bezfalcová křídla s krycí lištou 60 mm str. 97
- **[ORS10]** nastavitelná zárubeň pro modulová bezfalcová křídla s krycí lištou 80 mm str. 97

KONSTRUKCE

- výplň křídla: MDF deska nebo sklo, podle modelu – tloušťka 4 mm
- výplň křídla: MDF deska – tloušťka 22 mm
- rám je vyroben z MDF desky
- fólie

- boční hrany a horní hrana jsou fóliované
- svislé hrany křidel jsou zaoblené (**info – str.94**)
- u dvoukřídlých dveří se ze strany rámu vyskytuje klapačka (**info – str.94**)
- šířka jednokřídlých dveří: „60“ až „100“ / šířka dvoukřídlých dveří: „120“ až „200“



STANDARDNÍ VYBAVENÍ – FALCOVÉ DVEŘE

- zámek s roztečí 72 mm pro obyčejný klíč, WC zámek nebo zámek pro cylindrickou vložku
- 3 šroubovací panty nastavitelné (bílý pozink)

STANDARDNÍ VYBAVENÍ – BEZFALCOVÉ DVEŘE

- zámek magnetický s roztečí 90 mm pro obyčejný klíč, WC zámek nebo zámek 85 mm pro cylindrickou vložku
- 2 skryté panty 3D nastavitelné v barvě INOX

PŘÍPLATKY K CENĚ DVEŘÍ

- zhotovení křídla bez otvoru pro klíč bez doplatku
- příplatek za šířku „100“
- přídavný závěs v bezfalcových křídlech – dodáván se zárubní tabulka dalších možností – str. 97
- kryty na panty (chrom, matný chrom, černý, zlatý)
- větrací výřez
- ventilační průchodky PVC
- ventilační průchodky kovové – kulaté (chrom, zlatý)
- ventilační průchodky kovové – hranaté (chrom, nikl)
- provedení křídla s ostrou hranou (systém posuvných dveří na stěnu)
- provedení křídla v bezfalcové verzi
- zhotovení dvoukřídlých dveří
- cylindrická vložka 31/36 (31/31 v bezfalcové verzi křídla)
- klesající těsnění do dveří do šířky „60“–„100“
- práh stanovený hliník do dveří do šířky „60“–„100“

Versano

Pozri montážní film na
našom kanále YOUTUBE

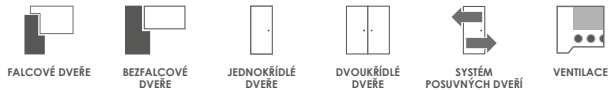
**DOSTUPNÉ MOŽNOSTI ZHOVENÍ DVEŘNÍHO KŘÍDLA:**

FALCOVÉ DVEŘE

BEZFALCOVÉ
DVEŘEJEDNOKŘÍDLÉ
DVEŘEDVOUKŘÍDLÉ
DVEŘESYSTÉM
POSUVNÝCH DVEŘÍ

VENTILACE



BAREVNOST

ENDURO fólie

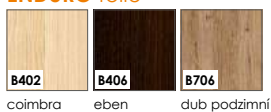

ENDURO 3D fólie

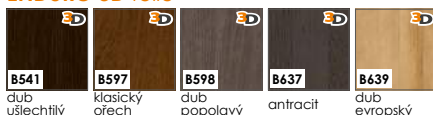

ENDURO PLUS fólie

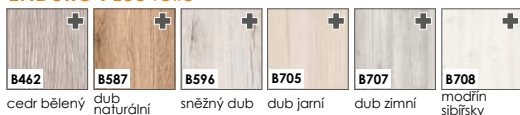

ECO-FORNIR FORTE fólie



ECO-FORNIR laminát CPL

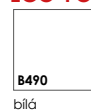

ENDURO POLI fólie

Dostupné pouze v barvě zárubní:

- BLOKOVÉ
- NASTAVITELNÉ
- NASTAVITELNÉ PRO MODULOVÉ BEZFALCOVÉ DVEŘE.



KONSTRUKCE

- výplň křídla: MDF deska – tloušťka 22 mm
 - výplň křídla: MDF deska nebo sklo, podle modelu – tloušťka 4 mm
 - rám je vyroben z MDF desky – vodorovná dolní příčka – výška 400 mm, vodorovná horní příčka – 350 mm
 - fólie
- boční hrany a horní hrana jsou fóliované
 - svislé hrany křidel jsou zaoblené (info – str.94)
 - u dvoukřídlových dveří se ze strany rámu vyskytuje klapačka (info – str.94)
 - šířka jednokřídlových dveří: „60“ až „100“ / šířka dvoukřídlových dveří: „120“ až „200“



STANDARDNÍ VYBAVENÍ – FALCOVÉ DVEŘE

- zámek s roztečí 72 mm pro obyčejný klíč, WC zámek nebo zámek pro cylindrickou vložku
- 3 šroubovací panty nastavitelné (bílý pozink)

STANDARDNÍ VYBAVENÍ – BEZFALCOVÉ DVEŘE

- zámek magnetický s roztečí 90 mm pro obyčejný klíč, WC zámek nebo zámek 85 mm pro cylindrickou vložku
- 2 skryté panty 3D nastavitelné v barvě INOX

PŘÍPLATKY K CENĚ DVEŘÍ

- zhotovení křídla bez otvoru pro klíč **bez doplatku**
- příplatek za šířku „100“
- přídatný závěs v bezfalcových křídlech – dodáván se zárubní **tabulka dalších možností – str.97**
- kryty na panty (chrom, matný chrom, černý, zlatý)
- větrací výřez
- ventilační průchočky PVC
- ventilační průchočky kovové – kulaté (chrom, zlatý)
- ventilační průchočky kovové – hranaté (chrom, nikl)
- provedení křídla s ostrou hranou (systém posuvných dveří na stěnu)
- provedení křídla v bezfalcové verzi
- zhotovení dvoukřídlových dveří
- cylindrická vložka 31/36 (31/31 v bezfalcové verzi křídla)
- klesající těsnění do dveří do šířky „60“–„100“
- práh stanovený hliník do dveří do šířky „60“–„100“

SKLO (LESKLÁ STRANA SKLA NA STRANĚ ZÁRUBNÍ)

- **satínato** – tvrzené sklo **standard – bez doplatku**

ZÁRUBNĚ

- [OB3] bloková (volba krycí lištou 10 x 60 mm nebo 16 x 80 mm) **str.95**
- [ORS1] nastavitelná zárubně s krycí lištou 60 mm **str.96**
- [ORS8] nastavitelná zárubně s krycí lištou 80 mm **str.96**
- [ORS7] nastavitelná zárubně pro modulová bezfalcová křídla s krycí lištou 60 mm **str.97**
- [ORS10] nastavitelná zárubně pro modulová bezfalcová křídla s krycí lištou 80 mm **str.97**



Nogaro

Pozri montážní film na
našom kanále YOUTUBE



DOSTUPNÉ MOŽNOSTI ZHOTOVENÍ DVEŘNÍHO KŘÍDLA:

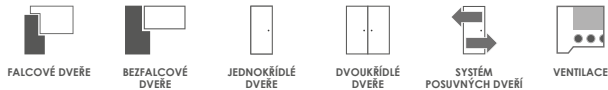

FALCOVÉ DVEŘE

BEZFALCOVÉ DVEŘE

JEDNOKŘÍDLÉ DVEŘE

DVOUKŘÍDLÉ DVEŘE

SYSTÉM POSUVNÝCH DVEŘÍ

VENTILACE



BAREVNOST

ENDURO fólie

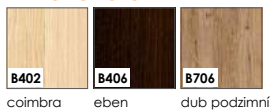

ENDURO 3D fólie



ENDURO PLUS fólie

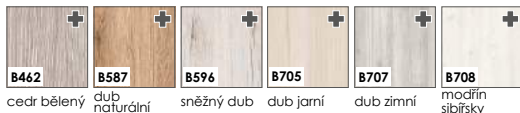

ECO-FORNIR FORTE fólie

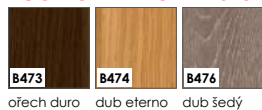

ECO-FORNIR laminát CPL

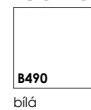

ENDURO POLI fólie

Dostupné pouze v barvě zárubní:

- BLOKOVÉ
- NASTAVITELNÉ
- NASTAVITELNÉ PRO MODULOVÉ BEZFALCOVÉ DVEŘE.

KONSTRUKCE

- 1 • výplň křídla: MDF deska – flouška 22 mm
- 2 • výplň křídla: MDF deska nebo sklo, podle modelu – flouška 4 mm
- 3 • rám je vyroben z MDF desky
- 4 • fólie

- boční hrany a horní hrana jsou fóliované
- svislé hrany křídel jsou zaoblené (info – str.94)
- u dvoukřídlých dveří se ze strany rámu vyskytuje klapačka (info – str.94)
- šířka jednokřídlých dveří: „60“ až „100“ / šířka dvoukřídlých dveří: „120“ až „200“



STANDARDNÍ VYBAVENÍ – FALCOVÉ DVEŘE

- zámek s roztečí 72 mm pro obyčejný klíč, WC zámek nebo zámek pro cylindrickou vložku
- 3 šroubovací panty nastavitelné (bílý pozink)

STANDARDNÍ VYBAVENÍ – BEZFALCOVÉ DVEŘE

- zámek magnetický s roztečí 90 mm pro obyčejný klíč, WC zámek nebo zámek 85 mm pro cylindrickou vložku
- 2 skryté panty 3D nastavitelné v barvě INOX

PŘÍPLATKY K CENĚ DVEŘÍ

- zhotovení křídla bez otvoru pro klíč
- příplatek za šířku „100“
- přídatný závěs v bezfalcových křídlech – dodáván se zárubní
- krytí na panty (chrom, matný chrom, černý, zlatý)
- větrací výřez
- ventilační průchodky PVC
- ventilační průchodky kovové – kulaté (chrom, zlatý)
- ventilační průchodky kovové – hranaté (chrom, nikl)
- provedení křídla s ostrou hranou (systém posuvných dveří na stěnu)
- provedení křídla v bezfalcové verzi
- zhotovení dvoukřídlých dveří
- cylindrická vložka 31/36 (31/31 v bezfalcové verzi křídla)
- klesající těsnění do dveří do šířky „60“–„100“
- práh stanovený hliník do dveří do šířky „60“–„100“

bez doplatku

tabulka dalších možností – str.97

- **satínato** – tvrzené sklo

standard – bez doplatku

- **[OB3]** bloková (volba krycí lištou 10 x 60 mm nebo 16 x 80 mm) str.95
- **[ORS1]** nastavitelná zárubeň s krycí lištou 60 mm str.96
- **[ORS8]** nastavitelná zárubeň s krycí lištou 80 mm str.96
- **[ORS7]** nastavitelná zárubeň pro modulová bezfalcová křídla s krycí lištou 60 mm str.97
- **[ORS10]** nastavitelná zárubeň pro modulová bezfalcová křídla s krycí lištou 80 mm str.97

SKLO (LESKLÁ STRANA SKLA NA STRANĚ ZÁRUBŮ)



ZÁRUBNĚ



Tamparo

Pozri montážní film na
našom kanále YOUTUBE

**DOSTUPNÉ MOŽNOSTI ZHOTOVENÍ DVEŘNÍHO KŘÍDLA:**

FALCOVÉ DVEŘE

BEZFALCOVÉ
DVEŘEJEDNOKŘÍDLÉ
DVEŘEDVOUKŘÍDLÉ
DVEŘESYSTÉM
POSUVNÝCH DVEŘÍ

VENTILACE

Tamparo 1



Tamparo 2



Tamparo 3



BAREVNOST

ENDURO fólie

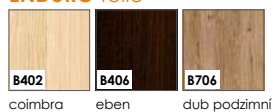

ENDURO 3D fólie

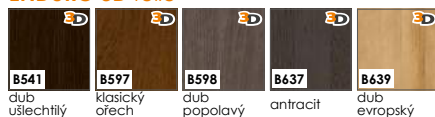

ENDURO PLUS fólie

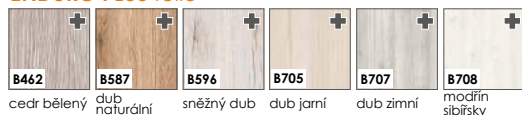

ECO-FORNIR FORTE fólie



ECO-FORNIR laminát CPL

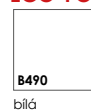

ENDURO POLI fólie

Dostupné pouze v barvě zárubní:

- BLOKOVÉ
- NASTAVITELNÉ
- NASTAVITELNÉ PRO MODULOVÉ BEZFALCOVÉ DVEŘI.

KONSTRUKCE

- výplň křídla: MDF deska nebo sklo, podle modelu – tloušťka 4 mm
- výplň křídla: MDF deska – tloušťka 22 mm
- rám je vyroben z MDF desky
- fólie

- boční hrany a horní hrana jsou fóliované
- svislé hrany křídel jsou zaoblené (info – str.94)
- u dvoukřídlých dveří se ze strany rámu vyskytuje klapačka (info – str.94)
- šířka jednokřídlých dveří: „60“ až „100“ / šířka dvoukřídlých dveří: „120“ až „200“



STANDARDNÍ VYBAVENÍ – FALCOVÉ DVEŘE

- zámek s roztečí 72 mm pro obyčejný klíč, WC zámek nebo zámek pro cylindrickou vložku
- 3 šroubovací panty nastavitelné (bílý pozink)

STANDARDNÍ VYBAVENÍ – BEZFALCOVÉ DVEŘE

- zámek magnetický s roztečí 90 mm pro obyčejný klíč, WC zámek nebo zámek 85 mm pro cylindrickou vložku
- 2 skryté panty 3D nastavitelné v barvě INOX

PŘÍPLATKY K CENĚ DVEŘÍ

- zhotovení křídla bez otvoru pro klíč
- příplatek za šířku „100“
- přídatný závěs v bezfalcových křídlech – dodáván se zárubní
- kryty na panty (chrom, matný chrom, černý, zlatý)
- větrací výřez
- ventilační průchodky PVC
- ventilační průchodky kovové – kulaté (chrom, zlatý)
- ventilační průchodky kovové – hranaté (chrom, nikel)
- provedení křídla s ostrou hranou (systém posuvných dveří na stěnu)
- provedení křídla v bezfalcové verzi
- zhotovení dvoukřídlých dveří
- cylindrická vložka 31/36 (31/31 v bezfalcové verzi křídla)
- klesající těsnění do dveří do šířky „60“–„100“
- práh stanovený hliník do dveří do šířky „60“–„100“

bez doplatku

tabulka dalších možností – str. 97

SKLO (LESKLÁ STRANA SKLA NA STRANĚ ZÁRUBŮ)

- **satínato** – tvrzené sklo

standard – bez doplatku

ZÁRUBNĚ

- [OB3] bloková (volba krycí lištou 10 x 60 mm nebo 16 x 80 mm) str.95
- [ORS1] nastavitelná zárubeň s krycí lištou 60 mm str.96
- [ORS8] nastavitelná zárubeň s krycí lištou 80 mm str.96
- [ORS7] nastavitelná zárubeň pro modulová bezfalcová křídla s krycí lištou 60 mm str.97
- [ORS10] nastavitelná zárubeň pro modulová bezfalcová křídla s krycí lištou 80 mm str.97



Linea Forte

Pozri montážní film na
našom kanále YOUTUBE

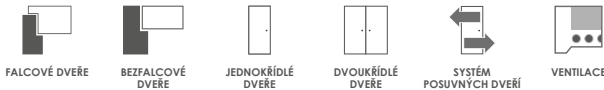
**DOSTUPNÉ MOŽNOSTI ZHOTOVENÍ DVEŘNÍHO KŘÍDLA:**

FALCOVÉ DVEŘE

BEZFALCOVÉ
DVEŘEJEDNOKŘÍDLÉ
DVEŘEDVOUKŘÍDLÉ
DVEŘESYSTÉM
POSUVNÝCH DVEŘÍ

VENTILACE



BAREVNOST

ENDURO fólie

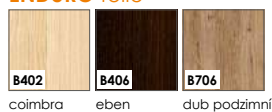

ENDURO 3D fólie

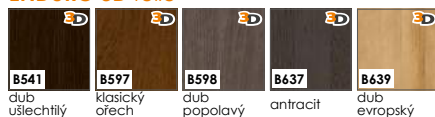

ENDURO PLUS fólie

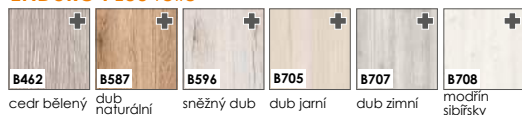

ECO-FORNIR FORTE fólie



ECO-FORNIR laminát CPL

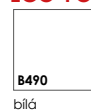

ENDURO POLI fólie

Dostupné pouze v barvě zárubní:

- BLOKOVÉ
- NASTAVITELNÉ
- NASTAVITELNÉ PRO MODULOVÉ BEZFALCOVÉ DVEŘE.



KONSTRUKCE

- výplň křídla: MDF deska – flouška 22 mm
- výplň křídla: MDF deska nebo sklo, podle modelu – flouška 4 mm
- rám je vyroben z MDF desky
- fólie

- boční hrany a horní hrana jsou fóliované
- svislé hrany křídel jsou zaoblené (info – str.94)
- u dvoukřídlých dveří se ze strany rámu vyskytuje klapačka (info – str.94)
- šířka jednokřídlých dveří: „60“ až „100“ / šířka dvoukřídlých dveří: „120“ až „200“



STANDARDNÍ VYBAVENÍ – FALCOVÉ DVEŘE

- zámek s roztečí 72 mm pro obyčejný klíč, WC zámek nebo zámek pro cylindrickou vložku
- 3 šroubovací panty nastavitelné (bílý pozink)

STANDARDNÍ VYBAVENÍ – BEZFALCOVÉ DVEŘE

- zámek magnetický s roztečí 90 mm pro obyčejný klíč, WC zámek nebo zámek 85 mm pro cylindrickou vložku
- 2 skryté panty 3D nastavitelné v barvě INOX

PŘÍPLATKY K CENĚ DVEŘÍ

- zhotovení křídla bez otvoru pro klíč
- příplatek za šířku „100“
- přídatný závěs v bezfalcových křídlech – dodáván se zárubní
- větrací výřez
- ventilační průchodky PVC
- ventilační průchodky kovové – kulaté (chrom, zlatý)
- ventilační průchodky kovové – hranaté (chrom, nikl)
- provedení křídla s ostrou hranou (systém posuvných dveří na stěnu)
- provedení křídla v bezfalcové verzi
- zhotovení dvoukřídlých dveří
- cylindrická vložka 31/36 (31/31 v bezfalcové verzi křídla)
- klesající těsnění do dveří do šířky „60“–„100“
- práh stanovený hliník do dveří do šířky „60“–„100“

bez doplatku

tabulka dalších možností – str. 97

SKLO (LESKLÁ STRANA SKLA NA STRANĚ ZÁRUBNÍ)

- satínato – tvrdené sklo

standard – bez doplatku



ZÁRUBNĚ



- [OB3] bloková (volba krycí lišty 10 x 60 mm nebo 16 x 80 mm) str. 95
- [ORS1] nastavitelná zárubeň s krycí lištou 60 mm str. 96
- [ORS8] nastavitelná zárubeň s krycí lištou 80 mm str. 96
- [ORS7] nastavitelná zárubeň pro modulová bezfalcová křídla s krycí lištou 60 mm str. 97
- [ORS10] nastavitelná zárubeň pro modulová bezfalcová křídla s krycí lištou 80 mm str. 97

Capena Inserto

Pozri montážní film na
našom kanále YOUTUBE



DOSTUPNÉ MOŽNOSTI ZHOTOVENÍ DVEŘNÍHO KŘÍDLA:

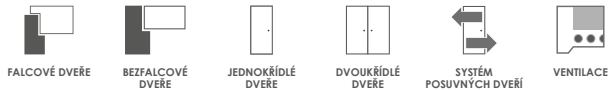



BAREVNOST

ENDURO fólie

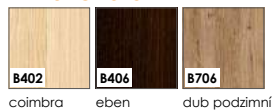

ENDURO 3D fólie

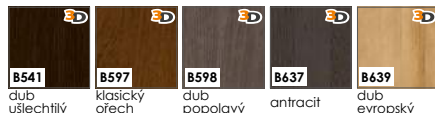

ENDURO PLUS fólie

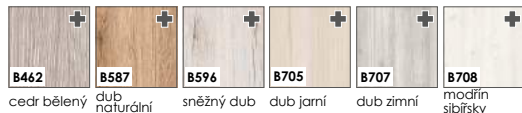

ECO-FORNIR FORTE fólie



ECO-FORNIR laminát CPL

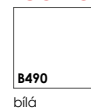

ENDURO POLI fólie

Dostupné pouze v barvě zárubní:

- BLOKOVÉ
- NASTAVITELNÉ
- NASTAVITELNÉ PRO MODULOVÉ BEZFALCOVÉ DVEŘE.

KONSTRUKCE

- 1 • výplň křídla: MDF deska nebo sklo, podle modelu – tloušťka 4 mm
 - 2 • výplň křídla: MDF deska – tloušťka 22 mm
 - 3 • rám je vyroben z MDF desky
 - 4 • hliníkový pásek o šířce 8 mm
 - 5 • fólie
- boční hrany a horní hrana jsou fóliované
 - svislé hrany křidel jsou zaoblené (info – str.94)
 - u dvoukřídlových dveří se ze strany rámu vyskytuje klapačka (info – str.94)
 - šířka jednokřídlových dveří: „60“ až „100“ / šířka dvoukřídlových dveří: „120“ až „200“



STANDARDNÍ VYBAVENÍ – FALCOVÉ DVEŘE

- zámek s roztečí 72 mm pro obyčejný klíč, WC zámek nebo zámek pro cylindrickou vložku
- 3 šroubovací panty nastavitelné (bílý pozink)

STANDARDNÍ VYBAVENÍ – BEZFALCOVÉ DVEŘE

- zámek magnetický s roztečí 90 mm pro obyčejný klíč, WC zámek nebo zámek 85 mm pro cylindrickou vložku
- 2 skryté panty 3D nastavitelné v barvě INOX

PŘÍPLATKY K CENĚ DVEŘÍ

- zhotovení křídla bez otvoru pro klíč
- příplatek za šířku „100“
- přídavný závěs v bezfalcových křídlech – dodáván se zárubní
- kryty na panty (chrom, matný chrom, černý, zlatý)
- větrací výřez
- ventilační průchodky PVC
- ventilační průchodky kovové – kulaté (chrom, zlatý)
- ventilační průchodky kovové – hranaté (chrom, nikel)
- provedení křídla s ostrou hranou (systém posuvných dveří na stěnu)
- provedení křídla v bezfalcové verzi
- zhotovení dvoukřídlových dveří
- cylindrická vložka 31/36 (31/31 v bezfalcové verzi křídla)
- klesající těsnění do dveří do šířky „60“–„100“
- práh stanovený hliník do dveří do šířky „60“–„100“

bez doplatku

tabulka dalších možností – str. 97

SKLO (LESKLÁ STRANA SKLA NA STRANĚ ZÁVĚSŮ)

- **satínato** – tvrzené sklo

standard – bez doplatku

ZÁRUBNĚ

- [OB3] bloková (volba krycí lištou 10 x 60 mm nebo 16 x 80 mm) str. 95
- [ORS1] nastavitelná zárubeň s krycí lištou 60 mm str. 96
- [ORS8] nastavitelná zárubeň s krycí lištou 80 mm str. 96
- [ORS7] nastavitelná zárubeň pro modulová bezfalcová křídla s krycí lištou 60 mm str. 97
- [ORS10] nastavitelná zárubeň pro modulová bezfalcová křídla s krycí lištou 80 mm str. 97



Martina

Pozri montážní film na
našom kanále YOUTUBE



DOSTUPNÉ MOŽNOSTI ZHOTOVENÍ DVEŘNÍHO KŘÍDLA:





BAREVNOST

ENDURO fólie

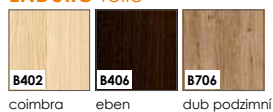

ENDURO 3D fólie

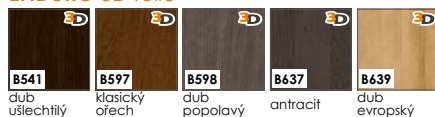

ENDURO PLUS fólie

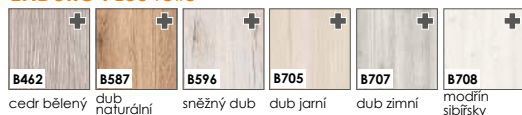

ECO-FORNIR FORTE fólie



ECO-FORNIR laminát CPL

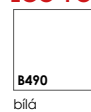

ENDURO POLI fólie

Dostupné pouze v barvě zárubní:

- BLOKOVÉ
- NASTAVITELNÉ
- NASTAVITELNÉ PRO MODULOVÉ BEZFALCOVÉ DVEŘI.



KONSTRUKCE

- výplň křídla: MDF deska nebo sklo, podle modelu – tloušťka 4 mm
- výplň křídla: MDF deska – tloušťka 22 mm
- rám je vyroben z MDF desky
- fólie

- boční hrany a horní hrana jsou fóliované
- svislé hrany křídel jsou zaoblené (info – str.94)
- u dvoukřídlých dveří se ze strany rámu vyskytuje klapačka (info – str.94)
- šířka jednokřídlých dveří: „60“ až „100“ / šířka dvoukřídlých dveří: „120“ až „200“



STANDARDNÍ VYBAVENÍ – FALCOVÉ DVEŘE

- zámek s roztečí 72 mm pro obyčejný klíč, WC zámek nebo zámek pro cylindrickou vložku
- 3 šroubovací panty nastavitelné (bílý pozink)

STANDARDNÍ VYBAVENÍ – BEZFALCOVÉ DVEŘE

- zámek magnetický s roztečí 90 mm pro obyčejný klíč, WC zámek nebo zámek 85 mm pro cylindrickou vložku
- 2 skryté panty 3D nastavitelné v barvě INOX

PŘÍPLATKY K CENĚ DVEŘÍ

- zhotovení křídla bez otvoru pro klíč
- příplatek za šířku „100“
- přídatný závěs v bezfalcových křídlech – dodáván se zárubní
- větrací výřez
- ventilační průchodky PVC
- ventilační průchodky kovové – kulaté (chrom, zlatý)
- ventilační průchodky kovové – hranaté (chrom, nikl)
- provedení křídla s ostrou hranou (systém posuvných dveří na stěnu)
- provedení křídla v bezfalcové verzi
- zhotovení dvoukřídlých dveří
- cylindrická vložka 31/36 (31/31 v bezfalcové verzi křídla)
- klesající těsnění do dveří do šířky „60“–„100“
- práh stanovený hliník do dveří do šířky „60“–„100“

bez doplatku

tabulka dalších možností – str. 97

- satínato – tvrzené sklo

standard – bez doplatku

- [OB3] bloková (volba krycí lištou 10 x 60 mm nebo 16 x 80 mm) str.95
- [ORS1] nastavitelná zárubeň s krycí lištou 60 mm str.96
- [ORS8] nastavitelná zárubeň s krycí lištou 80 mm str.96
- [ORS7] nastavitelná zárubeň pro modulová bezfalcová křídla s krycí lištou 60 mm str.97
- [ORS10] nastavitelná zárubeň pro modulová bezfalcová křídla s krycí lištou 80 mm str.97

SKLO (LESKLÁ STRANA SKLA NA STRANĚ ZÁRUBNÍ)



satínato

ZÁRUBNĚ



Domino

Pozri montážní film na
našom kanále YOUTUBE



DOSTUPNÉ MOŽNOSTI ZHOTOVENÍ DVEŘNÍHO KŘÍDLA:





BAREVNOST

ENDURO fólie

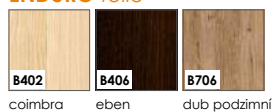

ENDURO 3D fólie

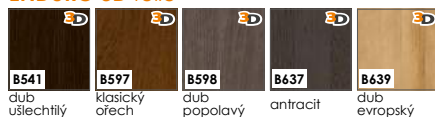

ENDURO PLUS fólie

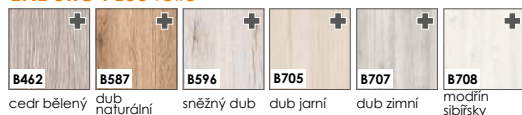

ECO-FORNIR FORTE fólie



ECO-FORNIR laminát CPL

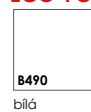

ENDURO POLI fólie

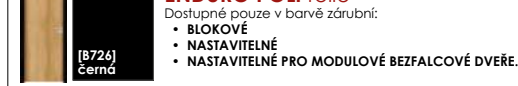

Dostupné pouze v barvě zárubní:

- BLOKOVÉ
- NASTAVITELNÉ
- NASTAVITELNÉ PRO MODULOVÉ BEZFALCOVÉ DVEŘE.

KONSTRUKCE

- výplň křídla: MDF deska – flouška 10 mm
- výplň křídla: MDF deska nebo sklo, podle modelu – flouška 4 mm
- rám je vyroben z MDF desky
- fólie

- boční hrany a horní hrana jsou fóliované
- svislé hrany křídel jsou zaoblené (info – str.94)
- u dvoukřídlých dveří se ze strany rámu vyskytuje klapačka (info – str.94)
- šířka jednokřídlých dveří: „60“ až „100“ / šířka dvoukřídlých dveří: „120“ až „200“



STANDARDNÍ VYBAVENÍ – FALCOVÉ DVEŘE

- zámek s roztečí 72 mm pro obyčejný klíč, WC zámek nebo zámek pro cylindrickou vložku
- 3 šroubovací panty nastavitelné (bílý pozink)

STANDARDNÍ VYBAVENÍ – BEZFALCOVÉ DVEŘE

- zámek magnetický s roztečí 90 mm pro obyčejný klíč, WC zámek nebo zámek 85 mm pro cylindrickou vložku
- 2 skryté panty 3D nastavitelné v barvě INOX

PŘÍPLATKY K CENĚ DVEŘÍ

- zhotovení křídla bez otvoru pro klíč
- příplatek za šířku „100“
- přídavný závěs v bezfalcových křídlech – dodáván se zárubní
- kryty na panty (chrom, matný chrom, černý, zlatý)
- větrací výřez
- ventilační průchodky PVC
- ventilační průchodky kovové – kulaté (chrom, zlatý)
- ventilační průchodky kovové – hranaté (chrom, nikl)
- provedení křídla s ostrou hranou (systém posuvných dveří na stěnu)
- provedení křídla v bezfalcové verzi
- zhotovení dvoukřídlých dveří
- cylindrická vložka 31/36 (31/31 v bezfalcové verzi křídla)
- klesající těsnění do dveří do šířky „60“–„100“
- práh stanovený hliník do dveří do šířky „60“–„100“

bez doplatku

tabulka dalších možností – str.97

SKLO (LESKLÁ STRANA SKLA NA STRANĚ ZÁRUBNÍ)

- satínato – tvrzené sklo

standard – bez doplatku

ZÁRUBNĚ

- [OB3] bloková (volba krycí lišty 10 x 60 mm nebo 16 x 80 mm) str.95
- [ORS1] nastavitelná zárubeň s krycí lištou 60 mm str.96
- [ORS8] nastavitelná zárubeň s krycí lištou 80 mm str.96
- [ORS7] nastavitelná zárubeň pro modulová bezfalcová křídla s krycí lištou 60 mm str.97
- [ORS10] nastavitelná zárubeň pro modulová bezfalcová křídla s krycí lištou 80 mm str.97

SKLO (LESKLÁ STRANA SKLA NA STRANĚ ZÁRUBNÍ)



ZÁRUBNĚ



Bianco

Pozri montážní film na
našom kanále YOUTUBE



DOSTUPNÉ MOŽNOSTI ZHOTOVENÍ DVEŘNÍHO KŘÍDLA:





BAREVNOST

ECO-FORNIR laminat CPL



B490

bílá

KONSTRUKCE

- 1 • výplň křídla: MDF deska – tloušťka 33 mm
- 2 • výplň křídla: MDF deska (tloušťka 10 mm) nebo sklo (tloušťka 4 mm), podle modelu
- 3 • rám je vyroben z MDF desky
- 4 • fólie

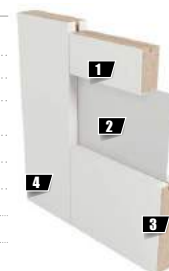

- boční hrany a horní hrana jsou fóliované
- svislé hrany křídel jsou zaoblené (info – str.94)
- u dvoukřídlých dveří se ze strany rámu vyskytuje klapačka (info – str.94)
- šířka jednokřídlých dveří: „60“ až „100“ / šířka dvoukřídlých dveří: „120“ až „200“

STANDARDNÍ VYBAVENÍ – FALCOVÉ DVEŘE

- zámek s roztečí 72 mm pro obyčejný klíč, WC zámek nebo zámek pro cylindrickou vložku
- 3 šroubovací panty nastavitelné (bílý pozink)

STANDARDNÍ VYBAVENÍ – BEZFALCOVÉ DVEŘE

- zámek magnetický s roztečí 90 mm pro obyčejný klíč, WC zámek nebo zámek 85 mm pro cylindrickou vložku
- 2 kryté panty 3D nastavitelné v barvě INOX

PŘÍPLATKY K CENĚ DVEŘÍ

- zhotovení křídla bez otvoru pro klíč
- příplatek za šířku „100“
- přídavný závěs v bezfalcových křídlech – dodáván se zárubní
- kryty na panty (chrom, matný chrom, černý, zlatý)
- větrací výřez
- ventilační průchočky PVC
- ventilační průchočky kovové – kulaté (chrom, zlatý)
- ventilační průchočky kovové – hranaté (chrom, nikl)
- provedení křídla s ostrou hranou (systém posuvných dveří na stěnu)
- provedení křídla v bezfalcové verzi
- zhotovení dvoukřídlých dveří
- cylindrická vložka 31/36 (31/31 v bezfalcové verzi křídla)
- klesající těsnění do dveří do šířky „60“–„100“
- práh stanovený hliník do dveří do šířky „60“–„100“

bez doplatku

tabulka dalších možností – str.97

ENDURO POLI fólie
Dostupné pouze v barvě zárubní:

- BLOKOVÉ
- NASTAVITELNÉ
- NASTAVITELNÉ PRO MODULOVÉ BEZFALCOVÉ DVEŘE.

[B726] černá

SKLO (LESKLÁ STRANA SKLA NA STRANĚ ZÁVĚSŮ)



satínato

- **satínato** – tvrzené sklo

standard – bez doplatku

ZÁRUBNĚ



- **[ORB3]** bloková (volba krycí lišty 10 x 60 mm nebo 16 x 80 mm) str.95
- **[ORS1]** nastavitelná zárubeň s krycí lištou 60 mm str.96
- **[ORS8]** nastavitelná zárubeň s krycí lištou 80 mm str.96
- **[ORS7]** nastavitelná zárubeň pro modulová bezfalcová křídla s krycí lištou 60 mm str.97
- **[ORS10]** nastavitelná zárubeň pro modulová bezfalcová křídla s krycí lištou 80 mm str.97

Larina

Pozri montážní film na
našom kanále YOUTUBE



DOSTUPNÉ MOŽNOSTI ZHOTOVENÍ DVEŘNÍHO KŘÍDLA:



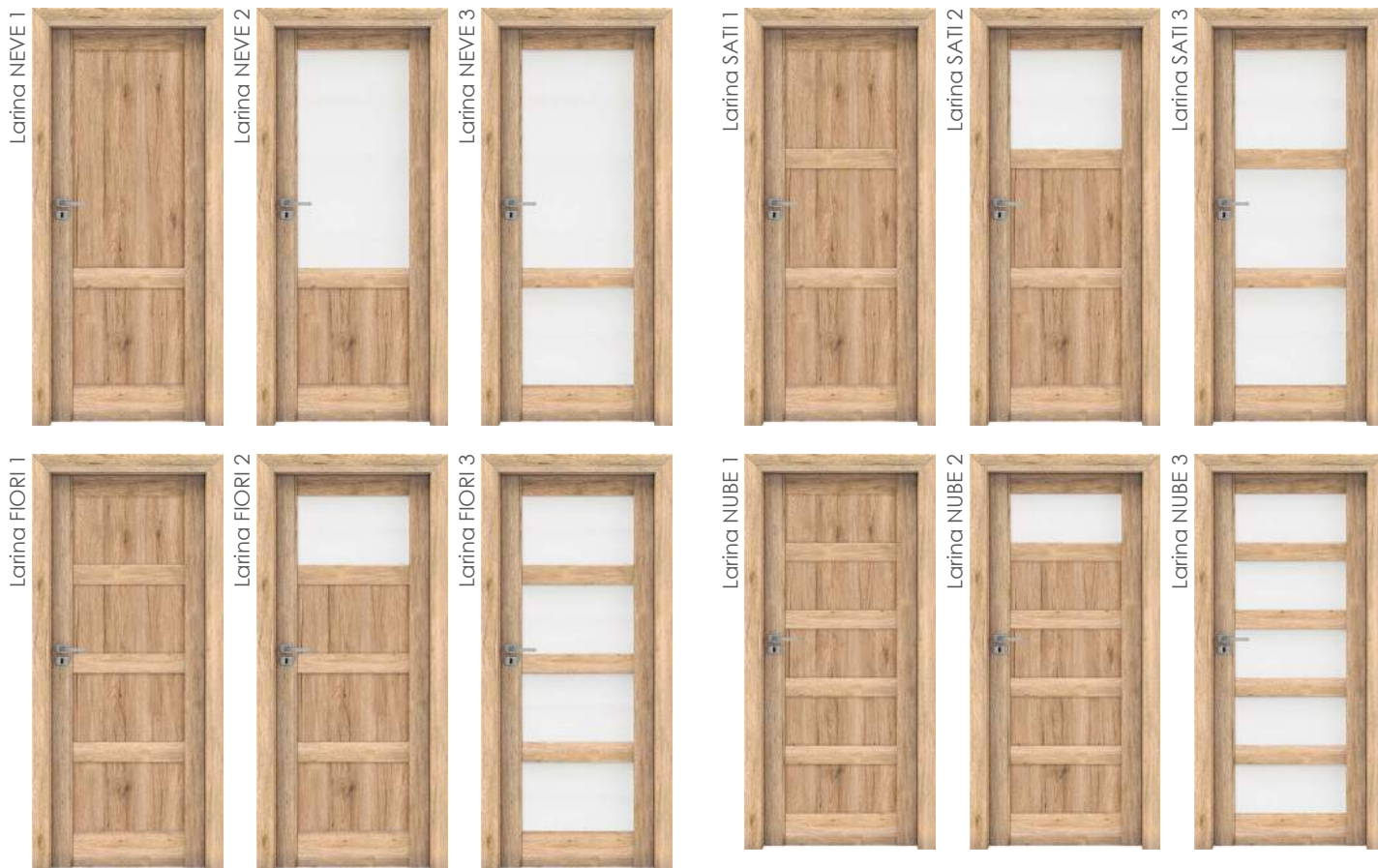

BAREVNOST

ENDURO fólie

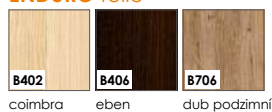

ENDURO 3D fólie

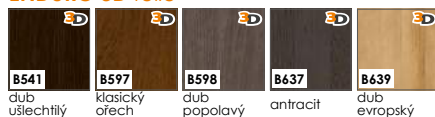

ENDURO PLUS fólie

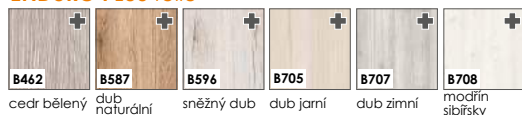

ECO-FORNIR FORTE fólie



ECO-FORNIR laminát CPL

ENDURO POLI fólie
Dostupné pouze v barvě zárubní:

- BLOKOVÉ
- NASTAVITELNÉ
- NASTAVITELNÉ PRO MODULOVÉ BEZFALCOVÉ DVEŘE.

[B726] černá

KONSTRUKCE

- 1 • výplň křídla: MDF deska – tloušťka 35 mm
 - 2 • výplň křídla: MDF deska (tloušťka 10 mm) nebo sklo (tloušťka 4 mm), podle modelu
 - 3 • rám je vyroben z MDF desky
 - 4 • fólie
- boční hrany a horní hrana jsou fóliované
 - svislé hrany křidel jsou zaoblené (info – str.94)
 - u dvoukřídlových dveří se ze strany rámu vyskytuje klapačka (info – str.94)
 - šířka jednokřídlových dveří: „60“ až „100“ / šířka dvoukřídlových dveří: „120“ až „200“



STANDARDNÍ VYBAVENÍ – FALCOVÉ DVEŘE

- zámek s roztečí 72 mm pro obyčejný klíč, WC zámek nebo zámek pro cylindrickou vložku
- 3 šroubovací panty nastavitelné (bílý pozink)

STANDARDNÍ VYBAVENÍ – BEZFALCOVÉ DVEŘE

- zámek magnetický s roztečí 90 mm pro obyčejný klíč, WC zámek nebo zámek 85 mm pro cylindrickou vložku
- 2 skryté panty 3D nastavitelné v barvě INOX

PŘÍPLATKY K CENĚ DVEŘÍ

- zhotovení křídla bez otvoru pro klíč bez doplátku
- příplatek za šířku „100“
- přídavný závěs v bezfalcových křídlech – dodáván se zárubní tabulka dalších možností – str.97
- kryty na panty (chrom, matný chrom, černý, zlatý)
- větrací výřez
- ventilační průchodky PVC
- ventilační průchodky kovové – kulaté (chrom, zlatý)
- ventilační průchodky kovové – hranaté (chrom, nikl)
- provedení křídla s ostrou hranou (systém posuvných dveří na stěnu)
- provedení křídla v bezfalcové verzi
- zhotovení dvoukřídlových dveří
- cylindrická vložka 31/36 (31/31 v bezfalcové verzi křídla)
- klesající těsnění do dveří do šířky „60“–„100“
- práh stanovený hliník do dveří do šířky „60“–„100“

SKLO (LESKLÁ STRANA SKLA NA STRANĚ ZÁRUBĚŠŮ)



- **satinato** – tvrděné sklo standard – bez doplátku

ZÁRUBNĚ



- [OB3] bloková (volba krycí lištou 10 x 60 mm nebo 16 x 80 mm) str.95
- [ORS1] nastavitelná záruběň s krycí lištou 60 mm str.96
- [ORS8] nastavitelná záruběň s krycí lištou 80 mm str.96
- [ORS7] nastavitelná záruběň pro modulová bezfalcová křídla s krycí lištou 60 mm str.97
- [ORS10] nastavitelná záruběň pro modulová bezfalcová křídla s krycí lištou 80 mm str.97

D'Artagnan

Pozri montážní film na
našom kanále YOUTUBE



DOSTĚPNÉ OPCJE WYKONANIA SKRZYDŁA:



DRZWI
PRZYLGOWE



DRZWI
BEZPRZYLGOWE



DRZWI
POJEDYNCZE



DRZWI
PODWÓJNE



DRZWI
Z WENTYLACJĄ



BAREVNOST

ENDURO fólie

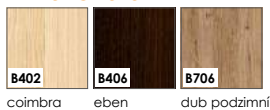

ENDURO 3D fólie



ENDURO PLUS fólie

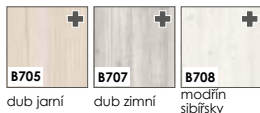

ECO-FORNIR FORTE fólie



ECO-FORNIR laminát CPL

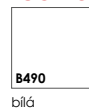

ENDURO POLI fólie

Dostupné pouze v barvě zárubní:

- BLOKOVÉ
- NASTAVITELNÉ
- NASTAVITELNÉ PRO MODULOVÉ BEZFALCOVÉ DVEŘE.

SKLO (MATNÁ / GRAVÍROVANÁ STRANA SKLA SA NACHÁZÍ NA STRANĚ PÁNTOV)



- **satínato** – tvrzené sklo bez doplatku
- **delší termín dodání** **průhledné** – tvrzené sklo bez doplatku

ZÁRUBNĚ



- **[OB3]** bloková (volba krycí lišty 10 x 60 mm nebo 16 x 80 mm) str. 95
- **[ORS1]** nastavitelná zárubeň s krycí lištou 60 mm str. 96
- **[ORS8]** nastavitelná zárubeň s krycí lištou 80 mm str. 96
- **[ORS7]** nastavitelná zárubeň pro modulová bezfalcová křídla s krycí lištou 60 mm str. 97
- **[ORS10]** nastavitelná zárubeň pro modulová bezfalcová křídla s krycí lištou 80 mm str. 97

KONSTRUKCE

- 1 • rama z dřeva lepeného, obloženého deskou HDF a MDF
- 2 • výplň křídla: MDF deska (tloušťka 10 mm) nebo sklo (tloušťka 6 mm), podle modelu
- 3 • fólie

- boční hrany a horní hrana jsou fóliované
- svislé hrany křidel jsou zaoblené (**info – str.94**)
- u dvoukřídlových dveří se ze strany rámu vyskytuje klapačka (**info – str.94**)
- šířka jednokřídlových dveří: „60“ až „100“ / šířka dvoukřídlových dveří: „120“ až „200“



STANDARDNÍ VYBAVENÍ – FALCOVÉ DVEŘE

- zámek s roztečí 72 mm pro obyčejný klíč, WC zámek nebo zámek pro cylindrickou vložku
- 3 šroubovací panty nastavitelné (bílý pozink)

STANDARDNÍ VYBAVENÍ – BEZFALCOVÉ DVEŘE

- zámek magnetický s roztečí 90 mm pro obyčejný klíč, WC zámek nebo zámek 85 mm pro cylindrickou vložku
- 2 kryté panty 3D nastavitelné v barvě INOX

PŘÍPLATKY K CENĚ DVEŘÍ

- zhotovení křídla bez otvoru pro klíč bez doplatku
- příplatek za šířku „100“
- přídavný závěs v bezfalcových křídlech – dodáván se zárubní tabulka dalších možností – str.97
- krytí na panty (chrom, matný chrom, černý, zlatý)
- větrací výřez (se týká křidel D' Artagnan INTERO)
- provedení křídla v bezfalcové verzi
- zhotovení dvoukřídlových dveří
- cylindrická vložka 31/36 (31/31 v bezfalcové verzi křídla)
- práh stanovený hliník do dveří do šířky „60“–„100“



DVEŘE FÓLIOVANÉ



Vizuálně jsou ploché dveře lehčí než modulové, což je spojeno s jejich stabilitou. Konstrukce se skládá z vlysu vyrobeného z MDF desky nebo z překližky. Výplň tvoří voština nebo vylehčená dřevotřísková deska, kterou lze objednat za příplatek. Rám i s výplní je oboustranně pokryt 3 mm HDF deskou a dekorativní fólií. Při montáži výplně v těchto modelech se používají okenní lišty s různými profily.

Pozri montážní film na
našom kanále YOUTUBE



DOSTUPNÉ MOŽNOSTI ZHOTOVENÍ DVERŇÍHO KŘÍDLA:



FALCOVÉ
DVEŘE



JEDNOKŘÍDLÉ
DVEŘE



DVOUKŘÍDLÉ
DVEŘE



SYSTÉM
POSUVNÝCH
DVEŘÍ



VENTILACE



BAREVNOST

ENDURO fólie



ENDURO 3D fólie

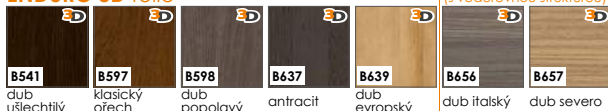

ENDURO PLUS fólie

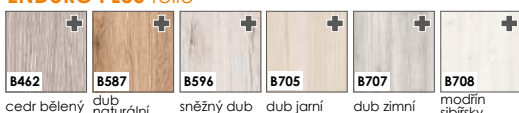

ECO-FORNIR FORTE fólie



ECO-FORNIR laminát CPL

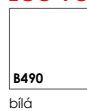

ENDURO POLI fólie

Dostupné pouze v barvě zárubně:

- BLOKOVÉ
- NASTAVITELNÉ
- NASTAVITELNÉ PRO MODULOVÉ BEZFALCOVÉ DVEŘE.

KONSTRUKCE

- 1 • rám je vyroben z MDF desky
- 2 • **standard** výplň: voššina
- 3 • **možnost** výplň: dutinková dřevotřísková
- 4 • rám s výplní krytý dvoustanně deskami HDF
- 5 • fólie

- boční hrany a horní hrana jsou fóliované
- svislé hrany křídel jsou zaoblené (**info – str.94**)
- u dvoukřídelých dveří se ze strany rámu vyskytuje klapačka (**info – str.94**)
- šířka jednokřídelých dveří: „60“ až „100“ / šířka dvoukřídelých dveří: „120“ až „200“

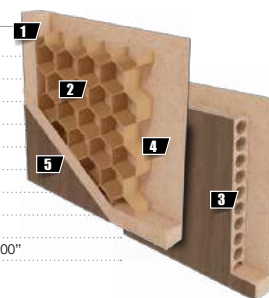

STANDARDNÍ VYBAVENÍ

- zámek s roztečí 72 mm pro obyčejný klíč, WC zámek nebo zámek pro cylindrickou vložku
- 3 šroubovací panty nastavitelné (bílý pozink)

PŘÍPLATKY K CENĚ DVEŘÍ

- zhotovení křídla bez otvoru pro klíč **bez doplatku**
- příplatek za šířku „100“
- kryty na panty (chrom, matný chrom, černý, zlatý)
- větrací výřez
- ventilační průchočky PVC
- ventilační průchočky kovové – kulaté (chrom, zlatý)
- ventilační průchočky kovové – hranaté (chrom, nikl)
- provedení křídla s ostrou hranou (systém posuvných dveří na stěnu)
- zhotovení dvoukřídelých dveří
- cylindrická vložka 31/36
- vnitřní výplň – dřevotřísková deska
- klesající těsnění do dveří do šířky „60“–„100“
- práh stanovený hliník do dveří do šířky „60“–„100“

SKLO (LESKLÁ STRANA SKLA NA STRANĚ ZÁVĚSŮ)

- **satínato** **standard – bez doplatku**

ZÁRUBNĚ

- **[OB3]** bloková (volba krycí lišty 10 x 60 mm nebo 16 x 80 mm) **str.95**
- **[ORS1]** nastavitelná zárubeň s krycí lištou 60 mm **str.96**
- **[ORS8]** nastavitelná zárubeň s krycí lištou 80 mm **str.96**

Norma Decor

Pozri montážní film na
našom kanále YOUTUBE



DOSTUPNÉ MOŽNOSTI ZHOTOVENÍ DVEŘNÍHO KŘÍDLA:



FALCOVÉ
DVEŘE



JEDNOKŘÍDLÉ
DVEŘE



DVOUKŘÍDLÉ
DVEŘE



SYSTÉM
POSUVNÝCH
DVEŘÍ



VENTILACE



PRŮZOR v křídle NORMA DECOR 6
je k dispozici ve stříbrné a černé barvě s možností použití
čirého nebo saténového skla
varianta v ceně křídla



MODELY DVEŘÍ ND 2 A ND 3 JSOU DOSTUPNÉ POUZE VE FOLII: BUK, DUB, BÍLÁ, OŘECH

BAREVNOST

ENDURO fólie



ENDURO 3D fólie

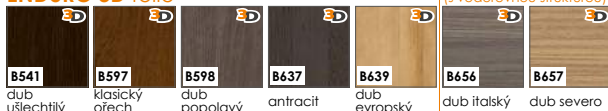

ENDURO PLUS fólie

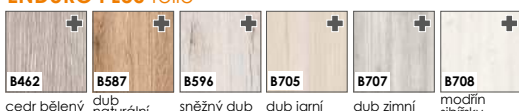

ECO-FORNIR FORTE fólie



ECO-FORNIR laminát CPL

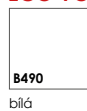

ENDURO POLI fólie

Dostupné pouze v barvě zárubně:

- BLOKOVÉ
- NASTAVITELNÉ
- NASTAVITELNÉ PRO MODULOVÉ BEZFALCOVÉ DVEŘE.

[B726]
černá

KONSTRUKCE

- 1 • rám je vyroben z MDF desky
- 2 • **standard** výplň: vošтина
- 3 • **možnost** výplň: dutinková dřevotřísková
- 4 • rám s výplní krytý dvoustanně deskami HDF
- 5 • fólie

- boční hrany a horní hrana jsou fóliované
- svislé hrany křidel jsou zaoblené (info – str.94)
- u dvoukřídlých dveří se ze strany rámu vyskytuje klapačka (info – str.94)
- šířka jednokřídlých dveří: „60“ až „100“ / šířka dvoukřídlých dveří: „120“ až „200“

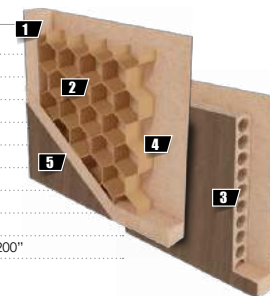

STANDARDNÍ VYBAVENÍ

- zámek s roztečí 72 mm pro obyčejný klíč, WC zámek nebo zámek pro cylindrickou vložku
- 3 šroubovací panty nastavitelné (bílý pozink)

PŘÍPLATKY K CENĚ DVEŘÍ

- zhotovení křídla bez otvoru pro klíč **bez doplatku**
- příplatek za šířku „100“
- krytí na panty (chrom, matný chrom, černý, zlatý)
- větrací výřez
- ventilační průchočky PVC
- ventilační průchočky kovové – kulaté (chrom, zlatý)
- ventilační průchočky kovové – hranaté (chrom, nikl)
- provedení křídla s ostrou hranou (systém posuvných dveří na stěnu)
- zhotovení dvoukřídlých dveří
- cylindrická vložka 31/36
- vnitřní výplň – dřevotřísková deska
- klesající těsnění do dveří do šířky „60“–„100“
- práh stanovený hliník do dveří do šířky „60“–„100“
- ventilační mřížka

SKLO (LESKLÁ STRANA SKLA NA STRANĚ ZÁVĚSŮ)



- **chinchilla** **standard – bez doplatku**
- **satinato** – u modelů s číslem „2“ a „4“
- **satinato** – u modelů s číslem „3“ a „5“
- **satinato** – u modelů s číslem „6“ **možnost – bez doplatku**
- **průhledné** – u modelů s číslem „6“ (není k dispozici pro jiné modely) **možnost – bez doplatku**

ZÁRUBNĚ



- **[OB3]** bloková (volba krycí lišty 10 x 60 mm nebo 16 x 80 mm) **str.95**
- **[ORS1]** nastavitelná zárubeň s krycí lištou 60 mm **str.96**
- **[ORS8]** nastavitelná zárubeň s krycí lištou 80 mm **str.96**

Torino

Pozri montážní film na
našom kanále YOUTUBE



DOSTUPNÉ MOŽNOSTI ZHOTOVENÍ DVEŘNÍHO KŘÍDLA:



FALCOVÉ
DVEŘE



JEDNOKŘÍDLÉ
DVEŘE



DVOUKŘÍDLÉ
DVEŘE



SYSTÉM
POSUVNÝCH
DVEŘÍ



VENTILACE

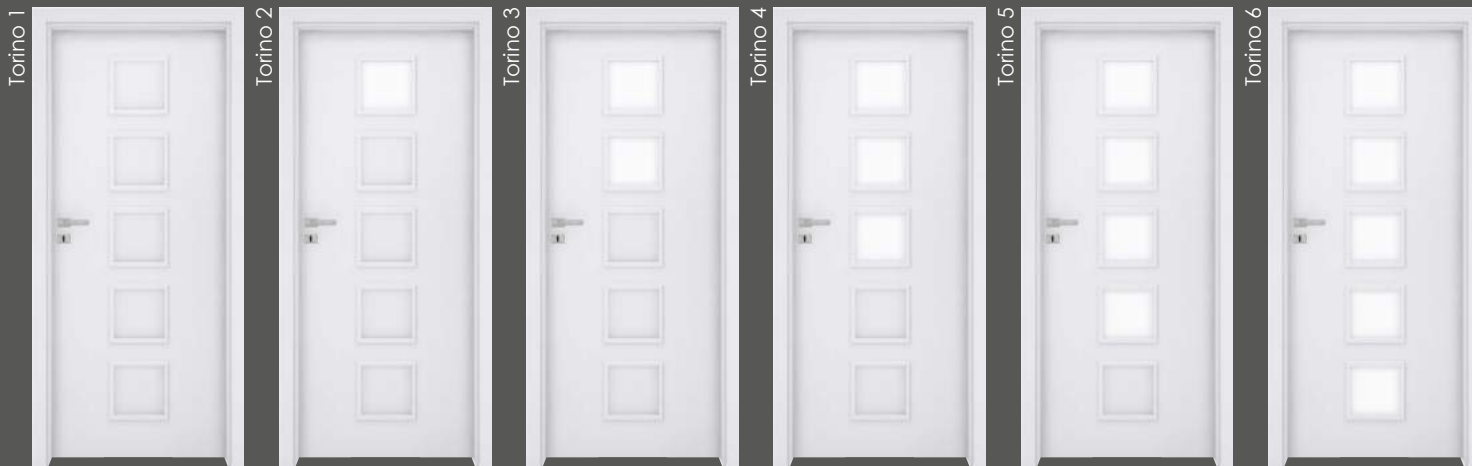

BAREVNOST

ENDURO fólie



ENDURO 3D fólie

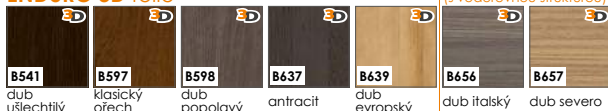

ENDURO PLUS fólie

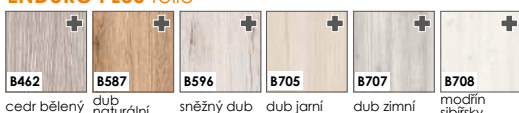

ECO-FORNIR FORTE fólie



ECO-FORNIR laminát CPL

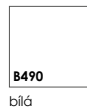

ENDURO POLI fólie

Dostupné pouze v barvě zárubni:

- BLOKOVÉ
- NASTAVITELNÉ
- NASTAVITELNÉ PRO MODULOVÉ BEZFALCOVÉ DVEŘE.

KONSTRUKCE

- 1 • rám je vyroben z MDF desky
- 2 • **standard** výplň: voššina
- 3 • **možnost** výplň: dutinková dřevotřísková
- 4 • rám s výplní krytý dvoustanně deskami HDF
- 5 • fólie

- boční hrany a horní hrana jsou fóliované
- svislé hrany křidel jsou zaoblené (**info – str.94**)
- u dvoukřídlových dveří se ze strany rámu vyskytuje klapačka (**info – str.94**)
- šířka jednokřídlových dveří: „60“ až „100“ / šířka dvoukřídlových dveří: „120“ až „200“

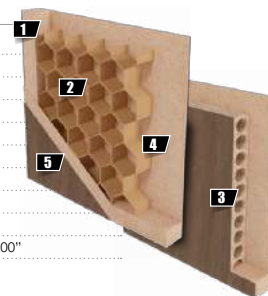

STANDARDNÍ VYBAVENÍ

- zámek s roztečí 72 mm pro obyčejný klíč, WC zámek nebo zámek pro cylindrickou vložku
- 3 šroubovací panty nastavitelné (bílý pozink)

PŘÍPLATKY K CENĚ DVEŘÍ

- zhotovení křídla bez otvoru pro klíč **bez doplatku**
- příplatek za šířku „100“
- kryty na panty (chrom, matný chrom, černý, zlatý)
- větrací výřez
- ventilační průchodky PVC
- ventilační průchodky kovové – kulaté (chrom, zlatý)
- ventilační průchodky kovové – hranaté (chrom, nikl)
- provedení křídla s ostrou hranou (systém posuvných dveří na stěnu)
- zhotovení dvoukřídlových dveří
- cylindrická vložka 31/36
- vnitřní výplň – dřevotřísková deska
- klesající těsnění do dveří do šířky „60“–„100“
- práh stanovený hliník do dveří do šířky „60“–„100“

SKLO (LESKLÁ STRANA SKLA NA STRANĚ ZÁVĚSŮ)



- **satinato** **standard – bez doplatku**
- **chinchilla** **standard – bez doplatku**

ZÁRUBNĚ



- **[OB3]** bloková (volba krycí lišty 10 x 60 mm nebo 16 x 80 mm) **str.95**
- **[ORS1]** nastavitelná zárubeň s krycí lištou 60 mm **str.96**
- **[ORS8]** nastavitelná zárubeň s krycí lištou 80 mm **str.96**

Merano

Pozri montážní film na
našom kanále YOUTUBE



DOSTUPNÉ MOŽNOSTI ZHOTOVENÍ DVEŘNÍHO KŘÍDLA:



FALCOVÉ
DVEŘE



JEDNOKŘÍDLÉ
DVEŘE



DVOUKŘÍDLÉ
DVEŘE



SYSTÉM
POSUVNÝCH
DVEŘÍ



VENTILACE



BAREVNOST

ENDURO fólie



ENDURO 3D fólie

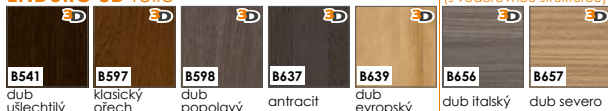

ENDURO PLUS fólie

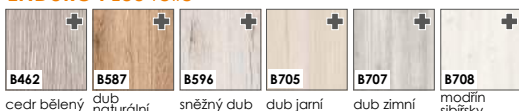

ECO-FORNIR FORTE fólie



ECO-FORNIR laminát CPL

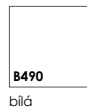

ENDURO POLI fólie

Dostupné pouze v barvě zárubně:

- BLOKOVÉ
- NASTAVITELNÉ
- NASTAVITELNÉ PRO MODULOVÉ BEZFALCOVÉ DVEŘE.

KONSTRUKCE

- 1 • rám je vyroben z MDF desky
- 2 • **standard** výplň: vošтина
- 3 • **možnost** výplň: dutinková dřevotřísková
- 4 • rám s výplní krytý dvoustanně deskami HDF
- 5 • fólie

- boční hrany a horní hrana jsou fóliované
- svislé hrany křídel jsou zaoblené (**info – str.94**)
- u dvoukřídelých dveří se ze strany rámu vyskytuje klapačka (**info – str.94**)
- šířka jednokřídelých dveří: „60“ až „100“ / šířka dvoukřídelých dveří: „120“ až „200“

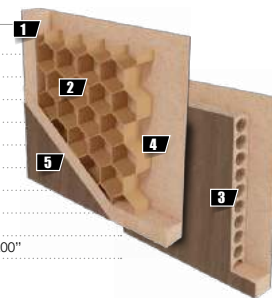

STANDARDNÍ VYBAVENÍ

- zámek s roztečí 72 mm pro obyčejný klíč, WC zámek nebo zámek pro cylindrickou vložku
- 3 šroubovací panty nastavitelné (bílý pozink)

PŘÍPLATKY K CENĚ DVEŘÍ

- zhotovení křídla bez otvoru pro klíč **bez doplatku**
- příplatek za šířku „100“
- kryty na panty (chrom, matný chrom, černý, zlatý)
- větrací výřez
- ventilační průchočky PVC
- ventilační průchočky kovové – kulaté (chrom, zlatý)
- ventilační průchočky kovové – hranaté (chrom, nikl)
- provedení křídla s ostrou hranou (systém posuvných dveří na stěnu)
- zhotovení dvoukřídelých dveří
- cylindrická vložka 31/36
- vnitřní výplň – dřevotřísková deska
- klesající těsnění do dveří do šířky „60“–„100“
- práh stanovený hliník do dveří do šířky „60“–„100“

SKLO (LESKLÁ STRANA SKLA NA STRANĚ ZÁVĚSŮ)



- **satinato** **standard – bez doplatku**
- **chinchilla** **standard – bez doplatku**

ZÁRUBNĚ



- **[OB3]** bloková (volba krycí lišty 10 x 60 mm nebo 16 x 80 mm) **str.95**
- **[ORS1]** nastavitelná zárubeň s krycí lištou 60 mm **str.96**
- **[ORS8]** nastavitelná zárubeň s krycí lištou 80 mm **str.96**

Pozri montážní film na
našom kanále YOUTUBE



DOSTUPNÉ MOŽNOSTI ZHOTOVENÍ DVEŘNÍHO KŘÍDLA:



FALCOVÉ
DVEŘE



JEDNOKŘÍDLÉ
DVEŘE



DVOUKŘÍDLÉ
DVEŘE



SYSTÉM
POSUVNÝCH
DVEŘÍ



VENTILACE



BAREVNOST

ENDURO fólie



ENDURO 3D fólie



ENDURO PLUS fólie

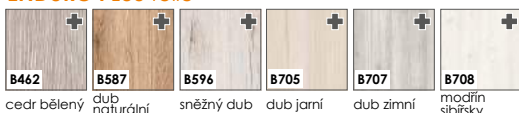

ECO-FORNIR FORTE fólie



ECO-FORNIR laminát CPL

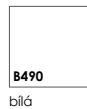

ENDURO POLI fólie

Dostupné pouze v barvě zárubně:

- BLOKOVÉ
- NASTAVITELNÉ
- NASTAVITELNÉ PRO MODULOVÉ BEZFALCOVÉ DVEŘE.

[B726]
černá

KONSTRUKCE

- rám je vyroben z MDF desky
- **standard** výplň: dutinková dřevotřísková
- rám s výplní krytý dvoustanně deskami HDF
- fólie

- hliníkový pásek o šířce 8 mm
- boční hrany a horní hrana jsou fóliované
- svislé hrany křidel jsou zaoblené (**info – str.94**)
- u dvoukřídlových dveří se ze strany rámu vyskytuje klapačka (**info – str.94**)
- šířka jednokřídlových dveří: „60“ až „100“ / šířka dvoukřídlových dveří: „120“ až „200“

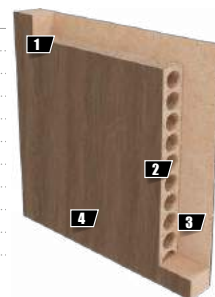

STANDARDNÍ VYBAVENÍ

- zámek s roztečí 72 mm pro obyčejný klíč, WC zámek nebo zámek pro cylindrickou vložku
- 3 šroubovací panty nastavitelné (bílý pozink)

PŘÍPLATKY K CENĚ DVEŘÍ

- zhotovení křídla bez otvoru pro klíč **bez doplatku**
- příplatek za šířku „100“
- krytí na panty (chrom, matný chrom, černý, zlatý) – cena/ks
- větrací výřez
- ventilační průchočky PVC
- ventilační průchočky kovové – kulaté (chrom, zlatý) – cena/kpl
- ventilační průchočky kovové – hranaté (chrom, nikl) – cena/kpl
- provedení křídla s ostrou hranou (systém posuvných dveří na stěnu)
- zhotovení dvoukřídlových dveří
- cylindrická vložka 31/36 **standard**
- vnitřní výplň – dřevotřísková deska
- klesající těsnění do dveří do šířky „60“–„90“
- klesající těsnění do dveří do šířky „100“
- práh stanovený hliník do dveří do šířky „60“–„90“
- práh stanovený hliník do dveří do šířky „100“

ZÁRUBNĚ



- [OB3] bloková (volba krycí lišty 10 x 60 mm nebo 16 x 80 mm) **str.95**
- [ORS1] nastavitelná zárubeň s krycí lištou 60 mm **str.96**
- [ORS8] nastavitelná zárubeň s krycí lištou 80 mm **str.96**

Pozri montážní film na
našom kanále YOUTUBE



DOSTUPNÉ MOŽNOSTI ZHOTOVENÍ DVEŘNÍHO KŘÍDLA:



FALCOVÉ
DVEŘE



JEDNOKŘÍDLÉ
DVEŘE



DVOUKŘÍDLÉ
DVEŘE



SYSTÉM
POSUVNÝCH
DVEŘÍ



VENTILACE



BAREVNOST

ENDURO fólie

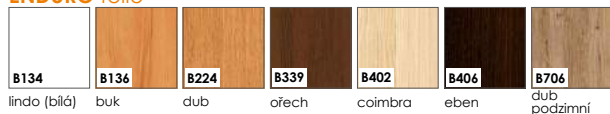

ENDURO 3D fólie

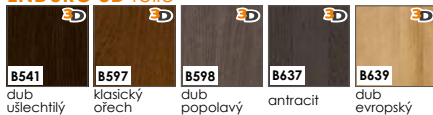

ENDURO PLUS fólie

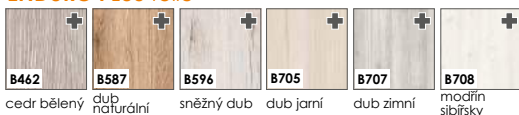

ECO-FORNIR FORTE fólie



ECO-FORNIR laminát CPL

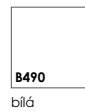

ENDURO POLI fólie

Dostupné pouze v barvě zárubni:

- **BLOKOVÉ**
- **NASTAVITELNÉ**
- **NASTAVITELNÉ PRO MODULOVÉ BEZFALCOVÉ DVEŘE.**

KONSTRUKCE

- 1 • rám je vyroben z MDF desky
- 2 • **standard** výplň: voššina
- 3 • **možnost** výplň: dutinková dřevotřísková
- 4 • rám s výplní krytý dvoustanně deskami HDF
- 5 • fólie

- boční hrany a horní hrana jsou fóliované
- svislé hrany křidel jsou zaoblené (**info – str.94**)
- u dvoukřídlových dveří se ze strany rámu vyskytuje klapačka (**info – str.94**)
- šířka jednokřídlových dveří: „60“ až „100“ / šířka dvoukřídlových dveří: „120“ až „200“

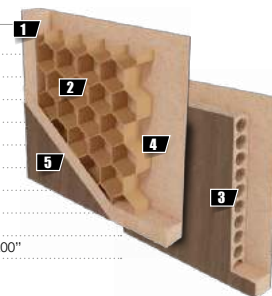

STANDARDNÍ VYBAVENÍ

- zámek s roztečí 72 mm pro obyčejný klíč, WC zámek nebo zámek pro cylindrickou vložku
- 3 šroubovací panty nastavitelné (bílý pozink)

PŘÍPLATKY K CENĚ DVEŘÍ

- zhotovení křídla bez otvoru pro klíč **bez doplatku**
- příplatek za šířku „100“
- kryty na panty (chrom, matný chrom, černý, zlatý)
- větrací výřez
- ventilační průchodky PVC
- ventilační průchodky kovové – kulaté (chrom, zlatý)
- ventilační průchodky kovové – hranaté (chrom, nikl)
- provedení křídla s ostrou hranou (systém posuvných dveří na stěnu)
- zhotovení dvoukřídlových dveří
- cylindrická vložka 31/36
- vnitřní výplň – dřevotřísková deska
- klesající těsnění do dveří do šířky „60“–„100“
- práh stanovený hliník do dveří do šířky „60“–„100“

- **satínato** **standard – bez doplatku**

- **[OB3]** bloková (volba krycí lišty 10 x 60 mm nebo 16 x 80 mm) **str.95**
- **[ORS1]** nastavitelná zárubeň s krycí lištou 60 mm **str.96**
- **[ORS8]** nastavitelná zárubeň s krycí lištou 80 mm **str.96**

SKLO (LESKLÁ STRANA SKLA NA STRANĚ ZÁVĚSŮ)



ZÁRUBNĚ



Strada

Pozri montážní film na
našom kanále YOUTUBE



DOSTUPNÉ MOŽNOSTI ZHOTOVENÍ DVEŘNÍHO KŘÍDLA:



FALCOVÉ
DVEŘE



JEDNOKŘÍDLÉ
DVEŘE



DVOUKŘÍDLÉ
DVEŘE



SYSTÉM
POSUVNÝCH
DVEŘÍ



VENTILACE

Strada 1



Strada 2



Strada 3



BAREVNOST

ENDURO fólie



dvousměrná
(svíslou a vodorovnou strukturou)



kaštan

ENDURO POLI fólie

Dostupné pouze v barvě zárubně:

- **BLOKOVÉ**
- **NASTAVITELNÉ**
- **NASTAVITELNÉ PRO MODULOVÉ BEZFALCOVÉ DVEŘE.**



[B726] černá

KONSTRUKCE

- 1 • rám je vyroben z MDF desky
- 2 • **standard** výplň: voššina
- 3 • **možnost** výplň: dutinková dřevotřísková
- 4 • rám s výplní krytý dvoustanně deskami HDF
- 5 • fólie

- boční hrany a horní hrana jsou fóliované
- svíslé hrany křidel jsou zaoblené (**info – str.94**)
- u dvoukřídlových dveří se ze strany rámu vyskytuje klapačka (**info – str.94**)
- šířka jednokřídlových dveří: „60“ až „100“ / šířka dvoukřídlových dveří: „120“ až „200“

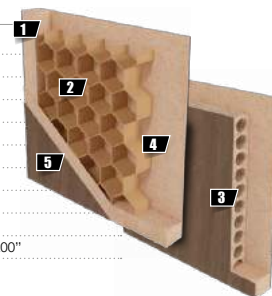

STANDARDNÍ VYBAVENÍ

- zámek s roztečí 72 mm pro obyčejný klíč, WC zámek nebo zámek pro cylindrickou vložku
- 3 šroubovací panty nastavitelné (bílý pozink)

PŘÍPLATKY K CENĚ DVEŘÍ

- zhotovení křídla bez otvoru pro klíč **bez doplatku**
- příplatek za šířku „100“
- krytí na panty (chrom, matný chrom, černý, zlatý)
- větrací výřez
- ventilační průchočky PVC
- ventilační průchočky kovové – kulaté (chrom, zlatý)
- ventilační průchočky kovové – hranaté (chrom, nikl)
- provedení křídla s ostrou hranou (systém posuvných dveří na stěnu)
- zhotovení dvoukřídlových dveří
- cylindrická vložka 31/36
- vnitřní výplň – dřevotřísková deska
- klesající těsnění do dveří do šířky „60“–„100“
- práh stanovený hliník do dveří do šířky „60“–„100“

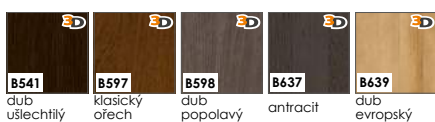

ENDURO PLUS fólie

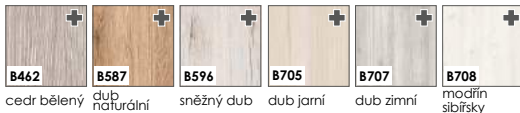

ECO-FORNIR FORTE fólie



ECO-FORNIR laminát CPL

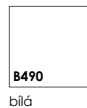

SKLO (LESKLÁ STRANA SKLA NA STRANĚ ZÁVĚSŮ)



satínato

ZÁRUBNĚ



OB3

ORS1

ORS8

- **satínato**

standard – bez doplatku

- **[OB3]** blokovaná (volba krycí lišty 10 x 60 mm nebo 16 x 80 mm) **str.95**
- **[ORS1]** nastavitelná zárubeň s krycí lištou 60 mm **str.96**
- **[ORS8]** nastavitelná zárubeň s krycí lištou 80 mm **str.96**

Sagittarius

Pozri montážní film na
našom kanále YOUTUBE



DOSTUPNÉ MOŽNOSTI ZHOTOVENÍ DVEŘNÍHO KŘÍDLA:



FALCOVÉ
DVEŘE



JEDNOKŘÍDLÉ
DVEŘE



DVOUKŘÍDLÉ
DVEŘE



SYSTÉM
POSUVNÝCH
DVEŘÍ



VENTILACE

Sagittarius 1



Sagittarius 2



Sagittarius 3



BAREVNOST

ENDURO fólie



dvousměrná
(svíslou a vodorovnou
strukturou)



kaštan

 [B726]
černá

ENDURO POLI fólie

Dostupné pouze v barvě zárubně:

- **BLOKOVÉ**
- **NASTAVITELNÉ**
- **NASTAVITELNÉ PRO MODULOVÉ BEZFALCOVÉ DVEŘE.**

KONSTRUKCE

- 1 • rám je vyroben z MDF desky
- 2 • **standard** výplň: voššina
- 3 • **možnost** výplň: dutinková dřevotřísková
- 4 • rám s výplní krytý dvoustanně deskami HDF
- 5 • fólie

- boční hrany a horní hrana jsou fóliované
- svíslé hrany křídel jsou zaoblené (**info – str.94**)
- u dvoukřídlých dveří se ze strany rámu vyskytuje klapačka (**info – str.94**)
- šířka jednokřídlých dveří: „60“ až „100“ / šířka dvoukřídlých dveří: „120“ až „200“

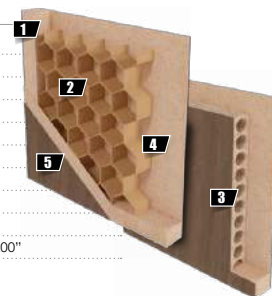

STANDARDNÍ VYBAVENÍ

- zámek s roztečí 72 mm pro obyčejný klíč, WC zámek nebo zámek pro cylindrickou vložku
- 3 šroubovací panty nastavitelné (bílý pozink)

PŘÍPLATKY K CENĚ DVEŘÍ

- zhotovení křídla bez otvoru pro klíč **bez doplatku**
- příplatek za šířku „100“
- krytí na panty (chrom, matný chrom, černý, zlatý)
- větrací výřez
- ventilační průchočky PVC
- ventilační průchočky kovové – kulaté (chrom, zlatý)
- ventilační průchočky kovové – hranaté (chrom, nikl)
- provedení křídla s ostrou hranou (systém posuvných dveří na stěnu)
- zhotovení dvoukřídlých dveří
- cylindrická vložka 31/36
- vnitřní výplň – dřevotřísková deska
- klesající těsnění do dveří do šířky „60“–„100“
- práh stanovený hliník do dveří do šířky „60“–„100“

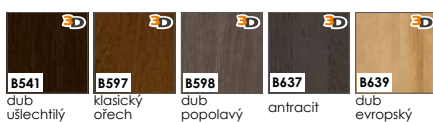

ENDURO PLUS fólie

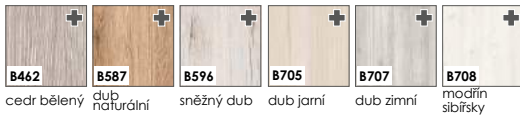

ECO-FORNIR FORTE fólie



ECO-FORNIR laminát CPL

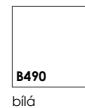

SKLO (LESKLÁ STRANA SKLA NA STRANĚ ZÁVĚSŮ)



satínato

ZÁRUBNĚ



OB3

ORS1

ORS8

- **satínato**

standard – bez doplatku

- **[OB3]** bloková (volba krycí lištou 10 x 60 mm nebo 16 x 80 mm) **str.95**
- **[ORS1]** nastavitelná zárubeň s krycí lištou 60 mm **str.96**
- **[ORS8]** nastavitelná zárubeň s krycí lištou 80 mm **str.96**

Gemini

Pozri montážní film na
našom kanále YOUTUBE



DOSTUPNÉ MOŽNOSTI ZHOTOVENÍ DVEŘNÍHO KŘÍDLA:



FALCOVÉ
DVEŘE



JEDNOKŘÍDLÉ
DVEŘE



DVOUKŘÍDLÉ
DVEŘE



SYSTÉM
POSUVNÝCH
DVEŘÍ



VENTILACE



BAREVNOST

ENDURO fólie



dvousměrná
(svislou a vodorovnou strukturou)



kaštan

ENDURO POLI fólie

Dostupné pouze v barvě zárubně:

- BLOKOVÉ
- NASTAVITELNÉ
- NASTAVITELNÉ PRO MODULOVÉ BEZFALCOVÉ DVEŘE.



[B726]

černá

ENDURO 3D fólie



jednosměrná
(s vodorovnou strukturou)

ENDURO PLUS fólie



ECO-FORNIR FORTE fólie



ECO-FORNIR laminát CPL

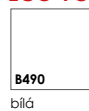

KONSTRUKCE

- 1 • rám je vyroben z MDF desky
- 2 • **standard** výplň: voštiny
- 3 • **možnost** výplň: dutinková dřevotřísková
- 4 • rám s výplní krytý dvoustanně deskami HDF
- 5 • fólie

- boční hrany a horní hrana jsou fóliované
- svislé hrany křídel jsou zaoblené (**info – str.94**)
- u dvoukřídlých dveří se ze strany rámu vyskytuje klapačka (**info – str.94**)
- šířka jednokřídlých dveří: „60“ až „100“ / šířka dvoukřídlých dveří: „120“ až „200“

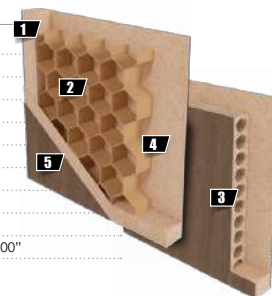

STANDARDNÍ VYBAVENÍ

- zámek s roztečí 72 mm pro obyčejný klíč, WC zámek nebo zámek pro cylindrickou vložku
- 3 šroubovací panty nastavitelné (bílý pozink)

PŘÍPLATKY K CENĚ DVEŘÍ

- zhotovení křídla bez otvoru pro klíč **bez doplatku**
- příplatek za šířku „100“
- kryty na panty (chrom, matný chrom, černý, zlatý)
- větrací výřez
- ventilační průchočky PVC
- ventilační průchočky kovové – kulaté (chrom, zlatý)
- ventilační průchočky kovové – hranaté (chrom, nikl)
- provedení křídla s ostrou hranou (systém posuvných dveří na stěnu)
- zhotovení dvoukřídlých dveří
- cylindrická vložka 31/36
- vnitřní výplň – dřevotřísková deska
- klesající těsnění do dveří do šířky „60“–„100“
- práh stanovený hliník do dveří do šířky „60“–„100“

SKLO (LESKLÁ STRANA SKLA NA STRANĚ ZÁVĚSŮ)



satínato

- **satínato** **standard – bez doplatku**

ZÁRUBNĚ



OB3

ORS1

ORS8

- **[OB3]** bloková (volba krycí lištou 10 x 60 mm nebo 16 x 80 mm) **str.95**
- **[ORS1]** nastavitelná zárubeň s krycí lištou 60 mm **str.96**
- **[ORS8]** nastavitelná zárubeň s krycí lištou 80 mm **str.96**

Virgo

Pozri montážní film na
našom kanále YOUTUBE



DOSTUPNÉ MOŽNOSTI ZHOTOVENÍ DVEŘNÍHO KŘÍDLA:



FALCOVÉ
DVEŘE



JEDNOKŘÍDLÉ
DVEŘE



DVOUKŘÍDLÉ
DVEŘE



SYSTÉM
POSUVNÝCH
DVEŘÍ



VENTILACE



BAREVNOST

ENDURO fólie



dvousměrná
(svislou a vodorovnou strukturou)



kaštan



ENDURO POLI fólie

Dostupné pouze v barvě zárubně:

- BLOKOVÉ
- NASTAVITELNÉ
- NASTAVITELNÉ PRO MODULOVÉ BEZFALCOVÉ DVEŘE.

ENDURO 3D fólie



jednosměrná
(s vodorovnou strukturou)

ENDURO PLUS fólie

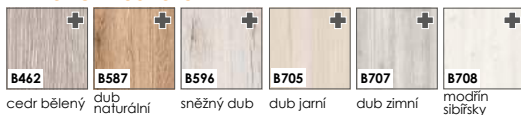

ECO-FORNIR FORTE fólie

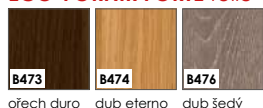

ECO-FORNIR laminát CPL

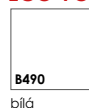

KONSTRUKCE

- 1 • rám je vyroben z MDF desky
- 2 • **standard** výplň: voššina
- 3 • **možnost** výplň: dutinková dřevotřísková
- 4 • rám s výplní krytý dvoustanně deskami HDF
- 5 • fólie

- boční hrany a horní hrana jsou fóliované
- svislé hrany křídel jsou zaoblené (**info – str.94**)
- u dvoukřídlých dveří se ze strany rámu vyskytuje klapačka (**info – str.94**)
- šířka jednokřídlých dveří: „60“ až „100“ / šířka dvoukřídlých dveří: „120“ až „200“

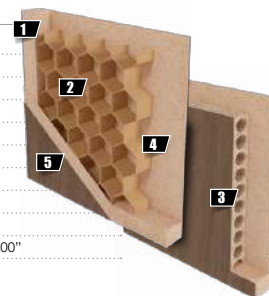

STANDARDNÍ VYBAVENÍ

- zámek s roztečí 72 mm pro obyčejný klíč, WC zámek nebo zámek pro cylindrickou vložku
- 3 šroubovací panty nastavitelné (bílý pozink)

PŘÍPLATKY K CENĚ DVEŘÍ

- zhotovení křídla bez otvoru pro klíč **bez doplatku**
- příplatek za šířku „100“
- kryty na panty (chrom, matný chrom, černý, zlatý)
- větrací výřez
- ventilační průchočky PVC
- ventilační průchočky kovové – kulaté (chrom, zlatý)
- ventilační průchočky kovové – hranaté (chrom, nikl)
- provedení křídla s ostrou hranou (systém posuvných dveří na stěnu)
- zhotovení dvoukřídlých dveří
- cylindrická vložka 31/36
- vnitřní výplň – dřevotřísková deska
- klesající těsnění do dveří do šířky „60“–„100“
- práh stanovený hliník do dveří do šířky „60“–„100“

SKLO (LESKLÁ STRANA SKLA NA STRANĚ ZÁVĚSŮ)



satinato

- **satinato** **standard – bez doplatku**

ZÁRUBNĚ



- **[OB3]** bloková (volba krycí lišty 10 x 60 mm nebo 16 x 80 mm) **str.95**
- **[ORS1]** nastavitelná zárubeň s krycí lištou 60 mm **str.96**
- **[ORS8]** nastavitelná zárubeň s krycí lištou 80 mm **str.96**

Parma

Pozri montážní film na
našom kanále YOUTUBE



DOSTUPNÉ MOŽNOSTI ZHOTOVENÍ DVEŘNÍHO KŘÍDLA:



FALCOVÉ
DVEŘE



JEDNOKŘÍDLÉ
DVEŘE



DVOUKŘÍDLÉ
DVEŘE



SYSTÉM
POSUVNÝCH
DVEŘÍ



VENTILACE



BAREVNOST

ENDURO fólie



dvousměrná
(svislou a vodorovnou strukturou)



kaštan

ENDURO POLI fólie

Dostupné pouze v barvě zárubně:

- BLOKOVÉ
- NASTAVITELNÉ
- NASTAVITELNÉ PRO MODULOVÉ BEZFALCOVÉ DVEŘE.



[B726] černá

ENDURO 3D fólie



jednosměrná
(s vodorovnou strukturou)

ENDURO PLUS fólie

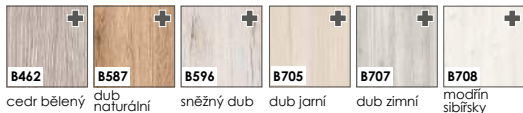

ECO-FORNIR FORTE fólie



ECO-FORNIR laminát CPL

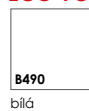

KONSTRUKCE

- 1 • rám je vyroben z MDF desky
- 2 • **standard** výplň: voššina
- 3 • **možnost** výplň: dutinková dřevotřísková
- 4 • rám s výplní krytý dvoustanné deskami HDF
- 5 • fólie

- boční hrany a horní hrana jsou fóliované
- svislé hrany křídel jsou zaoblené (**info – str.94**)
- u dvoukřídlých dveří se ze strany rámu vyskytuje klapačka (**info – str.94**)
- šířka jednokřídlých dveří: „60“ až „100“ / šířka dvoukřídlých dveří: „120“ až „200“

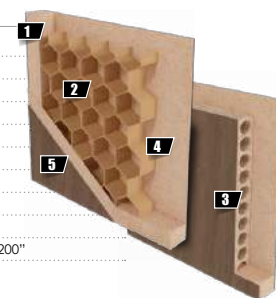

STANDARDNÍ VYBAVENÍ

- zámek s roztečí 72 mm pro obyčejný klíč, WC zámek nebo zámek pro cylindrickou vložku
- 3 šroubovací panty nastavitelné (bílý pozink)

PŘÍPLATKY K CENĚ DVEŘÍ

- zhotovení křídla bez otvoru pro klíč **bez doplatku**
- příplatek za šířku „100“
- kryty na panty (chrom, matný chrom, černý, zlatý)
- větrací výřez
- ventilační průchočky PVC
- ventilační průchočky kovové – kulaté (chrom, zlatý)
- ventilační průchočky kovové – hranaté (chrom, nikl)
- provedení křídla s ostrou hranou (systém posuvných dveří na stěnu)
- zhotovení dvoukřídlých dveří
- cylindrická vložka 31/36
- vnitřní výplň – dřevotřísková deska
- klesající těsnění do dveří do šířky „60“–„100“
- práh stanovený hliník do dveří do šířky „60“–„100“

SKLO (LESKLÁ STRANA SKLA NA STRANĚ ZÁVĚSŮ)



satínato

- **satínato** **standard – bez doplatku**

ZÁRUBNĚ



OB3

ORS1

ORS8

- **[OB3]** bloková (volba krycí lišty 10 x 60 mm nebo 16 x 80 mm) **str.95**
- **[ORS1]** nastavitelná zárubeň s krycí lištou 60 mm **str.96**
- **[ORS8]** nastavitelná zárubeň s krycí lištou 80 mm **str.96**

Pozri montážní film na
našom kanále YOUTUBE



DOSTUPNÉ MOŽNOSTI ZHOTOVENÍ DVEŘNÍHO KŘÍDLA:



FALCOVÉ
DVEŘE



JEDNOKŘÍDLÉ
DVEŘE



DVOUKŘÍDLÉ
DVEŘE



SYSTÉM
POSUVNÝCH
DVEŘÍ



VENTILACE



BAREVNOST

ENDURO fólie



dvousměrná
(svislou a vodorovnou strukturou)



kaštan

ENDURO POLI fólie

Dostupné pouze v barvě zárubně:

- BLOKOVÉ
- NASTAVITELNÉ
- NASTAVITELNÉ PRO MODULOVÉ BEZFALCOVÉ DVEŘE.



[B726] černá

ENDURO 3D fólie



jednosměrná
(s vodorovnou strukturou)

ENDURO PLUS fólie

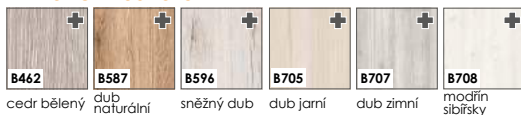

ECO-FORNIR FORTE fólie



ECO-FORNIR laminát CPL

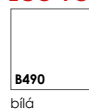

KONSTRUKCE

- 1 • rám je vyroben z MDF desky
- 2 • **standard** výplň: vošтина
- 3 • **možnost** výplň: dutinková dřevotříska
- 4 • rám s výplní krytý dvoustanně deskami HDF
- 5 • fólie

- boční hrany a horní hrana jsou fóliované
- svislé hrany křídel jsou zaoblené (**info – str.94**)
- u dvoukřídlých dveří se ze strany rámu vyskytuje klapačka (**info – str.94**)
- šířka jednokřídlých dveří: „60“ až „100“ / šířka dvoukřídlých dveří: „120“ až „200“

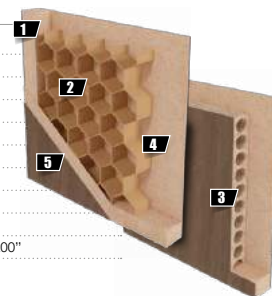

STANDARDNÍ VYBAVENÍ

- zámek s roztečí 72 mm pro obyčejný klíč, WC zámek nebo zámek pro cylindrickou vložku
- 3 šroubovací panty nastavitelné (bílý pozink)

PŘÍPLATKY K CENĚ DVEŘÍ

- zhotovení křídla bez otvoru pro klíč **bez doplatku**
- příplatek za šířku „100“
- kryty na panty (chrom, matný chrom, černý, zlatý)
- větrací výřez
- ventilační průchočky PVC
- ventilační průchočky kovové – kulaté (chrom, zlatý)
- ventilační průchočky kovové – hranaté (chrom, nikl)
- provedení křídla s ostrou hranou (systém posuvných dveří na stěnu)
- zhotovení dvoukřídlých dveří
- cylindrická vložka 31/36
- vnitřní výplň – dřevotřísková deska
- klesající těsnění do dveří do šířky „60“–„100“
- práh stanovený hliník do dveří do šířky „60“–„100“

SKLO (LESKLÁ STRANA SKLA NA STRANĚ ZÁVĚSŮ)



- **satinato** **standard – bez doplatku**

ZÁRUBNĚ



- **[OB3]** bloková (volba krycí lišty 10 x 60 mm nebo 16 x 80 mm) **str.95**
- **[ORS1]** nastavitelná zárubeň s krycí lištou 60 mm **str.96**
- **[ORS8]** nastavitelná zárubeň s krycí lištou 80 mm **str.96**

Libra a Taurus

Pozri montážní film na
našom kanále YOUTUBE



DOSTUPNÉ MOŽNOSTI ZHOTOVENÍ DVEŘNÍHO KŘÍDLA:



FALCOVÉ
DVEŘE



JEDNOKŘÍDLÉ
DVEŘE



DVOUKŘÍDLÉ
DVEŘE



SYSTÉM
POSUVNÝCH
DVEŘÍ



VENTILACE



KŘÍDLO TAURUS JE K DISPOZICI POUZE V BARVĚ – [B288]

BAREVNOST

ENDURO fólie



dvousměrná
(svislou a vodorovnou strukturou)



kaštan

ENDURO POLI fólie

Dostupné pouze v barvě zárubní:

- **BLOKOVÉ**
- **NASTAVITELNÉ**
- **NASTAVITELNÉ PRO MODULOVÉ BEZFALCOVÉ DVĚŘE.**



[B726]
černá

ENDURO 3D fólie



jednosměrná
(s vodorovnou strukturou)

ENDURO PLUS fólie

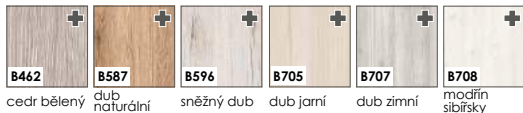

ECO-FORNIR FORTE fólie



ECO-FORNIR laminát CPL

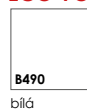

bílá

KONSTRUKCE

- 1 • rám je vyroben z MDF desky
- 2 • **standard** výplň: vošтина
- 3 • **možnost** výplň: dutinková dřevotřísková
- 4 • rám s výplní krytý dvoustanně deskami HDF
- 5 • fólie

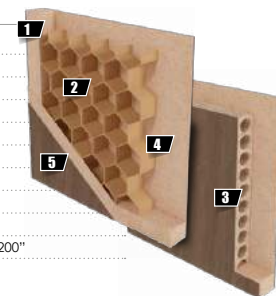

- boční hrany a horní hrana jsou fóliované
- svislé hrany křidel jsou zaoblené (**info – str.94**)
- u dvoukřídlových dveří se ze strany rámu vyskytuje klapačka (**info – str.94**)
- šířka jednokřídlových dveří: „60“ až „100“ / šířka dvoukřídlových dveří: „120“ až „200“

STANDARDNÍ VYBAVENÍ

- zámek s roztečí 72 mm pro obyčejný klíč, WC zámek nebo zámek pro cylindrickou vložku
- 3 šroubovací panty nastavitelné (bílý pozink)

PŘÍPLATKY K CENĚ DVĚŘÍ

- zhotovení křídla bez otvoru pro klíč **bez doplatku**
- příplatek za šířku „100“
- kryty na panty (chrom, matný chrom, černý, zlatý)
- větrací výřez
- ventilační průchočky PVC
- ventilační průchočky kovové – kulaté (chrom, zlatý)
- ventilační průchočky kovové – hranaté (chrom, nikl)
- provedení křídla s ostrou hranou (systém posuvných dveří na stěnu)
- zhotovení dvoukřídlových dveří
- cylindrická vložka 31/36
- vnitřní výplň – dřevotřísková deska
- klesající těsnění do dveří do šířky „60“–„100“
- práh stanovený hliník do dveří do šířky „60“–„100“

SKLO (LESKLÁ STRANA SKLA NA STRANĚ ZÁVĚSŮ)



- **satinato** **standard – bez doplatku**

ZÁRUBNĚ



- **[OB3]** bloková (volba krycí lištou 10 x 60 mm nebo 16 x 80 mm) **str.95**
- **[ORS1]** nastavitelná zárubeň s krycí lištou 60 mm **str.96**
- **[ORS8]** nastavitelná zárubeň s krycí lištou 80 mm **str.96**

Pozri montážní film na
našom kanále YOUTUBE



DOSTUPNÉ MOŽNOSTI ZHOTOVENÍ DVEŘNÍHO KŘÍDLA:



FALCOVÉ
DVEŘE



JEDNOKŘÍDLÉ
DVEŘE



DVOUKŘÍDLÉ
DVEŘE



SYSTÉM
POSUVNÝCH
DVEŘÍ



VENTILACE

Nida 1



Nida 2



Nida 3



BAREVNOST

ENDURO fólie

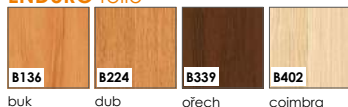

ENDURO 3D fólie

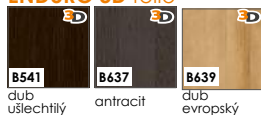

ENDURO PLUS fólie



ENDURO POLI fólie
Dostupné pouze v barvě zárubní:
• BLOKOVÉ
• NASTAVITELNÉ
• NASTAVITELNÉ PRO MODULOVÉ BEZFALCOVÉ DVEŘE.

KONSTRUKCE

- 1 • rám je vyroben z MDF desky
- 2 • **standard** výplň: vošтина
- 3 • **možnost** výplň: dutinková dřevotřísková
- 4 • rám s výplní krytý dvoustanně deskami HDF
- 5 • fólie

- boční hrany a horní hrana jsou fóliované
- svislé hrany křídel jsou zaoblené (**info – str.94**)
- u dvoukřídlých dveří se ze strany rámu vyskytuje klapačka (**info – str.94**)
- šířka jednokřídlých dveří: „60“ až „100“ / šířka dvoukřídlých dveří: „120“ až „200“

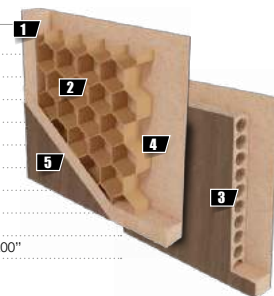

STANDARDNÍ VYBAVENÍ

- zámek s roztečí 72 mm pro obyčejný klíč, WC zámek nebo zámek pro cylindrickou vložku
- 3 šroubovací panty nastavitelné (bílý pozink)

PŘÍPLATKY K CENĚ DVEŘÍ

- zhotovení křídla bez otvoru pro klíč **bez doplatku**
- příplatek za šířku „100“
- kryty na panty (chrom, matný chrom, černý, zlatý)
- větrací výřez
- ventilační průchočky PVC
- ventilační průchočky kovové – kulaté (chrom, zlatý)
- ventilační průchočky kovové – hranaté (chrom, nikl)
- provedení křídla s ostrou hranou (systém posuvných dveří na stěnu)
- zhotovení dvoukřídlých dveří
- cylindrická vložka 31/36
- vnitřní výplň – dřevotřísková deska
- klesající těsnění do dveří do šířky „60“–„100“
- práh stanovený hliník do dveří do šířky „60“–„100“

SKLO (LESKLÁ STRANA SKLA NA STRANĚ ZÁVĚSŮ)



- **satínato** **standard – bez doplatku**

ZÁRUBNĚ



- **[OB3]** bloková (volba krycí lišty 10 x 60 mm nebo 16 x 80 mm) str.95
- **[ORS1]** nastavitelná zárubeň s krycí lištou 60 mm str.96
- **[ORS8]** nastavitelná zárubeň s krycí lištou 80 mm str.96

DVEŘE SKLENĚNÉ

Amber

Pozří film na našem kanále YOUTUBE:
**MONTÁŽ SKLENĚNÝCH
DVEŘÍ AMBER (CZ)**



DOSTUPNÉ MOŽNOSTI ZHOTOVENÍ DVEŘNÍHO KŘÍDLA:



JEDNOKŘÍDLÉ
DVEŘE



VENTILACE

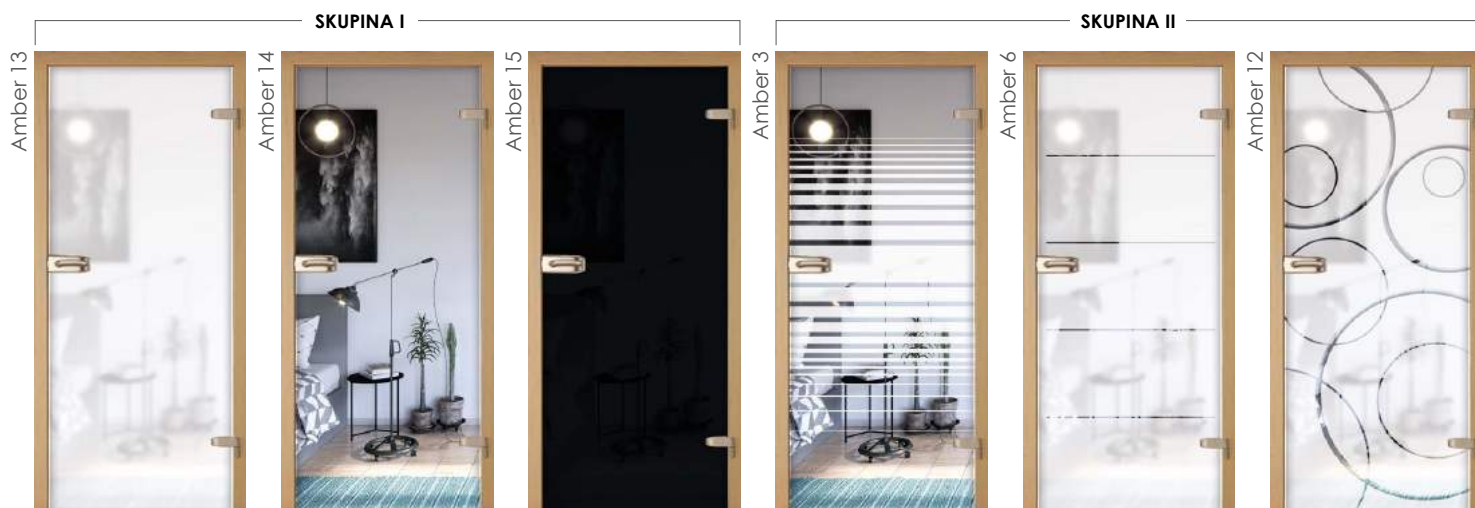

DVEŘE **AMBER** JSOU ROZDĚLENY DO SKUPIN PODLE DRUHU ZDOBENÍ SKLA

SKUPINA I – základní sklo (průhledné nebo matné v různých odstínech)	Amber 13 – satínato	SKUPINA II – zdobené sklo (s gravírováním nebo poliskem)	Amber 3 – polisk na floatu
	Amber 14 – průhledné		Amber 6 – polisk na floatu
	Amber 15 – průhledné – grafit		Amber 12 – gravírování na satínátu

KONSTRUKCE

- Tvrzené bezpečnostní sklo Houštky 8 mm
- matová strana skla se nachází na straně závěsů
- 2 panty v křídlech
- skleněné tabule objednávejte v kompletu se zárubní

ROZMĚRY

	„60“	„70“	„80“	„90“
šířka křídla	617	717	817	917
výška křídla	1975			

PŘÍPLATKY K CENĚ DVEŘÍ

- větrací výřez
- kování (Studio RONDO, Studio CLASSIC, Studio ARCOS):



BAREVNOST



typy kování do křidel **AMBER**

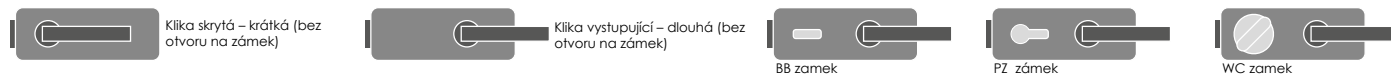

ZÁRUBNĚ



- **[OB3]** bloková (volba krycí lišty 10 x 60 mm nebo 16 x 80 mm) str.95
- **[ORS1]** nastavitelná zárubeň s krycí lištou 60 mm str.96
- **[ORS8]** nastavitelná zárubeň s krycí lištou 80 mm str.96

DVEŘE SKLÁDACÍ

Norma Decor a Libra



DOSTUPNÉ MOŽNOSTI ZHOTOVENÍ DVEŘNÍHO KŘÍDLA:



JEDNOKŘÍDLÉ
DVEŘE

DVĚŘE SKLÁDACÍ – NORMA DECOR 1



DVĚŘE SKLÁDACÍ – LIBRA



BAREVNOST

ENDURO fólie



ENDURO 3D fólie



ENDURO PLUS fólie

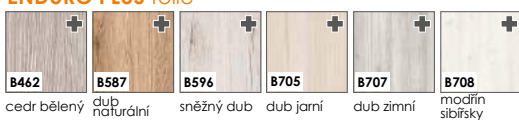

ECO-FORNIR FORTE fólie



ECO-FORNIR laminát CPL

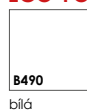

ENDURO POLI fólie

Dostupné pouze v barvě zárubně:

- BLOKOVÉ
- NASTAVITELNÉ
- NASTAVITELNÉ PRO MODULOVÉ BEZFALCOVÉ DVĚŘE.

SKLO (MATNÁ STRANA SKLA NA STRANĚ ZÁRUBŇŮ)



KONSTRUKCE

- skládací dveře se skládají ze složeného křídla a obkladu zdi na základě rámové a nastavitelné zárubně

- 1 • konstrukci každé z poloviček skládacích dveří tvoří rám vyrobený v MDF anebo z jehličnatého dřeva vrstevně lepeného, tloušťky 33 mm
- 2 • výplň: vložina
- 3 • rám s výplní krytý dvoustanně deskami HDF
- 4 • fólie

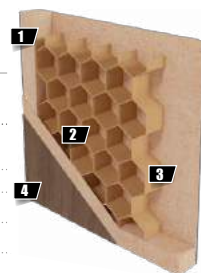

- každá z polovin křídla má jednu drážku podél svislé hrany ze strany svislého prvku zárubně
- obě poloviny křídla jsou spojeny maskovanými závěsy
- křídlo je spojeno s podlahou pomocí čepu zahluobeného v její osadě, která je přišroubovaná do podlahy
- spojení horní části je pomocí čepu zahluobeného v osadě, která je vybavena kolejničkou montovanou pod falc nadpraží
- po kolejničce se pohybuje horní vodítko stabilizující křídlo v průběhu otevírání/ zavírání. Křídlo je vybavené dvěma úchyty
- svislé hrany křídel jsou zaoblené
- univerzální křídlo pro praváky i leváky
- šířka jednokřídlých dveří: „60“ až „90“

STANDARDNÍ VYBAVENÍ

- 2 kulatá macla stříbrné barvy
- 2 ukryté závěsy stříbrné barvy

- **satínato**

standard – bez doplatku

- **[OB3]** bloková (volba krycí lištou 10 x 60 mm nebo 16 x 80 mm) str.95
- **[ORS1]** nastavitelná zárubeň s krycí lištou 60 mm str.96
- **[ORS8]** nastavitelná zárubeň s krycí lištou 80 mm str.96

ZÁRUBŇĚ



System posuvný medzi steny



Příruba vhodná pro posuvný systém skrytý ve stěně

DOSTUPNÉ MOŽNOSTI ZHOTOVENÍ DVĚŘNÍHO KŘÍDLA:



BEZFALCOVÉ
DVĚŘE

JEDNOKŘÍDLÉ
DVĚŘE

DVOUKŘÍDLÉ
DVĚŘE

VENTILACE

SCHÉMA UMÍSTĚNÍ PRVKU ZÁRUBNĚ PRO POSUVNÝ SYSTÉM VE ZDI – JEDNOKŘÍDLÉ DVEŘE

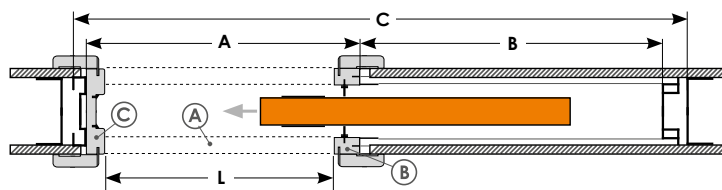
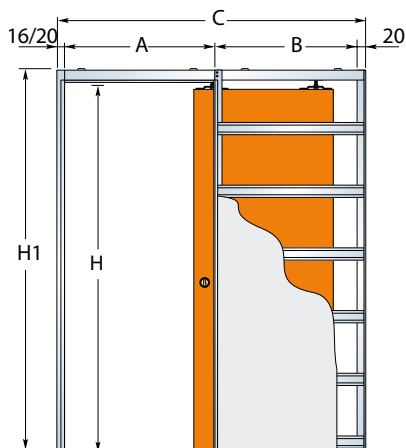

JEDNOKŘÍDLÉ DVEŘE				KŘÍDLO		
L x H	C x H1	A	B	šířka ostění	šířka	výška
610 x 2025	1346 x 2065	670	640	100	644	1988
710 x 2025	1546 x 2065	770	740		744	
810 x 2025	1746 x 2065	870	840		844	
910 x 2025	1946 x 2065	970	940		944	
1010 x 2025	2146 x 2065	1070	1040		1044	

H – světlá výška / H1 – výška kazety / L – světlá šířka / C – šířka kazety

SCHÉMA UMÍSTĚNÍ PRVKU ZÁRUBNĚ PRO POSUVNÝ SYSTÉM VE ZDI – DVOJKŘÍDLOVÉ DVEŘE

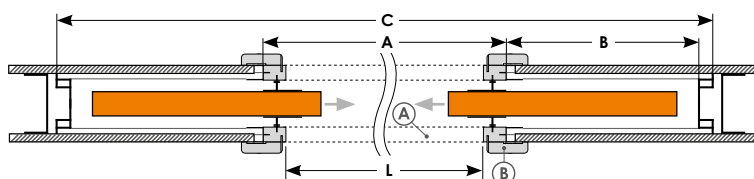
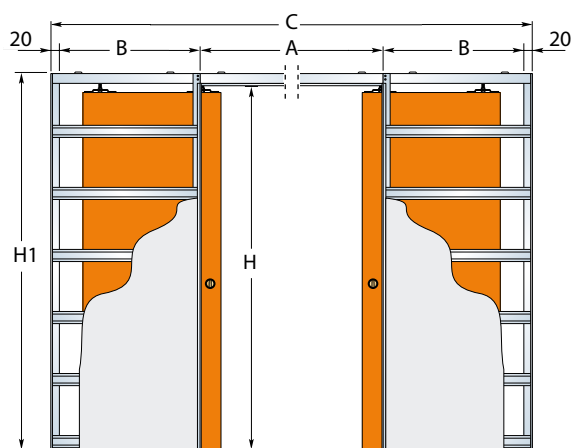

DVOUKŘÍDLÉ DVEŘE				KŘÍDLO		
L x H	C x H1	A	B	šířka ostění	šířka	výška
1224 x 2025	2610 x 2065	1290	640	100	644	1988
1424 x 2025	3010 x 2065	1490	740		744	
1624 x 2025	3410 x 2065	1690	840		844	
1824 x 2025	3810 x 2065	1890	940		944	
2024 x 2025	4210 x 2065	2090	1040		1044	

H – světlá výška / H1 – výška kazety / L – světlá šířka / C – šířka kazety

SCHÉMA UMÍSTĚNÍ RÁMOVÝCH NÁSTAVCŮ PRO POSUVNÝ SYSTÉM SKRYTÝ VE STĚNĚ

Nastavení do 20 mm se provádí perem krycí lišty připravené na individuální objednávku (bez příplatku).

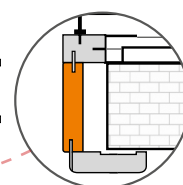
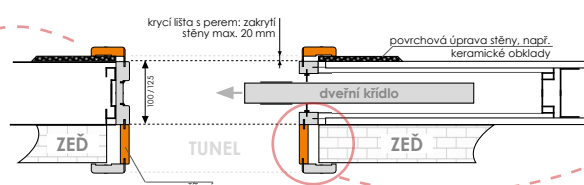
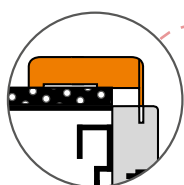

Nastavení nad 20 mm se provádí rozšířením prvků zárubně – tunel (příplatek).

KAZETOVÉ PRVKY: (A – komplet nadpraží se záklopy / B – komplet stojná část se záklopy / C – dorazový sloupek se záklopy)

Rozměry prvků kazety (mm)	a1	a2	a3	a4	b1	b2	b3	b4	c1	c2	c3	c4	c5
kazeta 100	19	50	25	10	19	33	7	10	25	7	50	12	1988

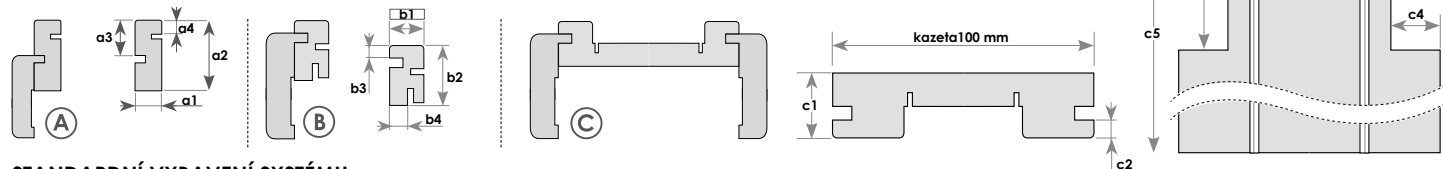

STANDARDNÍ VYBAVENÍ SYSTÉMU

- pouzdra s posuvným systémem „100“
- zárubně, kartáčku a těsnění
- sada regulovaných kolajnic na dvou stranách
- doporučená kliky (komplet pro 2 strany dveří) a náprstek (1 ks) v chromovém, saténovém, zlatém nebo černém provedení

PŘÍPLATKY K CENĚ DVEŘÍ

- hydraulický zpomalovač BIAS
- hákový zámek v chromové, saténové, zlaté a černé barvě obsahuje:**
 - hákový zámek, uzamykací klíč nebo uzamykací WC motýlek
- rozšíření nad 20 mm – rozšiřující prvek (cena za 10 mm)
- protiplech

- KLÍČ**
- WC**



KAZETA SE ŠÍŘKOU 100 JE URČENA PRO MODULOVÉ (NAPŘ. DOMINO, VERSAN, TAMPARO) A PLOCHÉ PLNĚ DVEŘNÍ KŘÍDLA.



DOSTUPNÉ MOŽNOSTI ZHOTOVENÍ DVERNÍHO KŘÍDLA:



BEZFALCOVÉ
DVEŘE



JEDNOKŘÍDLÉ
DVEŘE



DVOUKŘÍDLÉ
DVEŘE



VENTILACE

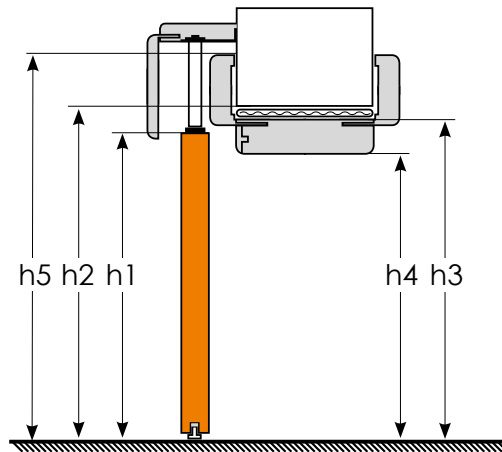
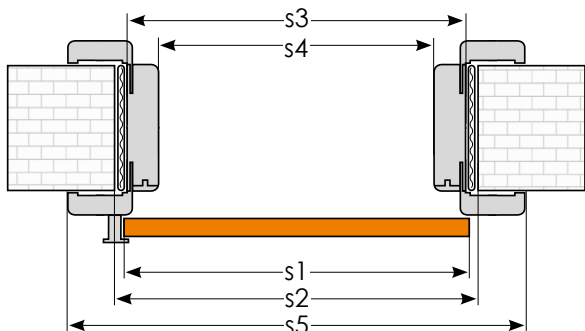

ROZMĚR KŘÍDLA A KRYTU STĚNY PRO SYSTÉM NA STĚNU (mm)

	jednokřídlé dveře					dvoukřídlé dveře										
	„60”	„70”	„80”	„90”	„100”	„120”	„130”	„140”	„150”	„160”	„170”	„180”	„190”	„200”		
s1	644	744	844	944	1044	1264	1364	1464	1564	1664	1764	1864	1964	2064		
s2	674	774	874	974	1074	1294	1394	1494	1594	1694	1794	1894	1994	2094		
s3	644	744	844	944	1044	1264	1364	1464	1564	1664	1764	1864	1964	2064		
s4	600	700	800	900	1000	1220	1320	1420	1520	1620	1720	1820	1920	2020		
s5	šířka překrytí zárubně s obložkou	60 mm [ORS3]	744	844	944	1044	1144	1364	1464	1564	1664	1764	1864	1964	2064	2164
		80 mm [ORS9]	784	884	984	1084	1184	1404	1504	1604	1704	1804	1904	2004	2104	2204
h1	výška dveřního křídla	1988														
h2	výška otvoru ve zdi	2008														
h3	vnější výška zárubně	1993														
h4	světlá výška zárubně*	1971														
h5	výška překrytí zárubně s obložkou	60 mm [ORS3]	2043													
		80 mm [ORS9]	2063													

*Rozměry otvoru ve stěně pro verzi bez krytu je třeba provést shodně s rozměry krytu ve světlosti zárubně

ROZDĚLENÍ KOLEJNIC A GARNÝŽE PODLE ŠÍŘKY SYSTÉMU

Dveřní křídlo	Délka garnýže	Garnýž – díly	Počet kolejnic a profilů	Dveřní křídlo	Délka garnýže	Garnýž – díly	Počet kolejnic a profilů
„60”	1350 mm	1 díl	1 kolejnice a montážní profily s délkou 2 m	„70” + „70” nebo „60” + „80”	3000 mm	2 díly	2 kolejnice a montážní profily s délkou 2 m
„70”	1550 mm			„70” + „80” nebo „60” + „90”	3200 mm		
„80”	1750 mm			„80” + „80” nebo „70” + „90” nebo „60” + „100”	3400 mm		
„90”	1950 mm			„80” + „90” nebo „70” + „100”	3600 mm		
„100”	2150 mm			„90” + „90” nebo „80” + „100”	3800 mm		
„60” + „60”	2600 mm	2 díly	2 kolejnice a montážní profily s délkou 2 m	„90” + „100”	4000 mm	3 kolejnice a montážní profily s délkou 2 m	
„60” + „70”	2800 mm			„100” + „100”	4200 mm		

STANDARDNÍ VYBAVENÍ SYSTÉMU

- garnýž v barvě křídla – montovaná na hliníkové liště (dva druhy podle výšky maskovací krycí lišty použité v zárubni – 60 mm nebo 80 mm)
- kolejnice – montovaná na hliníkové liště
- mušle chromové nebo saténové barvy – sada na obě strany a náprstek (1 ks) v chromovém, saténovém, zlatém nebo černém provedení

PŘÍPLATKY K CENĚ DVEŘÍ

- hydraulický zpomalovač BIAS
- dorazový sloupek
- hákový zámek v chromové, saténové, zlaté a černé barvě obsahuje:** hákový zámek, uzamykací klíč nebo uzamykací WC močálík

- ENDURO / PLUS / 3D
- ECO-FORNIR
- KLÍČ
- WC



Rozměry:

A – 91,5 mm [ORS3]
nebo 111,5 mm [ORS9]
B – 92 mm



ZÁRUBNĚ



- [ORS3] stavební pouzdro s obložkou 60 mm a zarážkou: v příplatku je zahrnuto: stavební pouzdro s obložkou 60 mm, dorazový sloupek
- [ORS9] stavební pouzdro s obložkou 80 mm a zarážkou: v příplatku je zahrnuto: stavební pouzdro s obložkou 80 mm, dorazový sloupek



Dveře Egida disponují bezpečnostní třídou RC 2 – pod podmínkou objednání kompletu: Dveře, doporučená zárubeň Invado, prah, klika nejméně ve 2 bezpečnostní třídě a vložky nejméně ve 4 bezpečnostní třídě.

DOSTUPNÉ MOŽNOSTI ZHOTOVENÍ DVEŘNÍHO KŘÍDLA:



FALCOVÉ
DVEŘE



JEDNOKŘÍDLÉ
DVEŘE



IZOLAČNÍ
AKUSTICKÁ



2 TŘÍDA
ODOLNOSTI VŮČI
VLOUPÁNÍ



BAREVNOST

ENDURO fólie



dvousměrná
(svislou a vodorovnou strukturou)

ENDURO 3D fólie

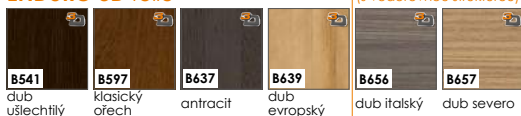

jednosměrná
(s vodorovnou strukturou)

ENDURO PLUS fólie



ECO-FORNIR FORTE fólie



ECO-FORNIR laminat CPL

KONSTRUKCE

- rám z překližky z jehličnatého dřeva
- výplň: dutinková dřevotřísková deska
- HDF deska
- fólie

- tloušťka křídla: 40 mm
- svislé hrany křídla jsou zaoblené (info – str.94)
- šířka jednokřídlých dveří: „80“ až „100“

STANDARDNÍ VYBAVENÍ

- vícebodový lištový zámek
- 3 závěsy zesílené
- izolační akustická odolnost $R_w = 29$ dB (třída izolační akustické odolnosti $R_w = 27$ dB)
- 2. třída odolnosti vůči vloupání
- práh stanovený hliník

PŘÍPLATKY K CENĚ DVEŘÍ

- klíka + rozeta quebeck ve ii bezpečnostní třídě včetně vložky (barva f6 – inox nebo f9 – tytan)
- klíka + rozeta royal ve iii bezpečnostní třídě včetně vložky (barva f6 – inox)
- set cylindrických vložek – klima třída II. – 30 x 40 mm – 6 klíčů
- panoramatické kukátko
- klesající těsnění do dveří do šířky „80“–„100“

UPOZORNĚNÍ: KE DVEŘÍM S KLESAJÍCÍM TĚSNĚNÍM SE NEPOUŽÍVÁ PRAHOVÁ LIŠTA

ROZMĚRY

	dřevná zárubňa [KOBA]		
	„80“	„90“	„100“
s1	844	944	1044
s2	920	1020	1120
s3	890	990	1090
s4	802	902	1002
h1		1988	
h2		2030	
h3		2015	
h4		1971	

- [KOBA] – zárubňa o rozměrech 90 mm x 44 mm je vyrobena z náklížky jehličnatého dřeva obloženého MDF

ZÁRUBNĚ





Protipožární dveře by měly být podrobeny technické kontrole a údržbě v souladu se zásadami stanovenými v platných normách pro protipožární dveře. Technické a servisní prohlídky by měly být prováděny nejméně jednou ročně.

UPLATNĚNÍ:

Protipožární dveře Ignis jsou plné, falcované jednokřídlé dveře s požární odolností EI2 30 v zárubni z nehořlavé dřevotřísky. Dveře v zárubni z nehořlavé dřevotřísky mohou být instalovány ve stěnách třídy požární odolnosti EI2 30 podle PN-EN 13501-2: 2016 a min. hustotě 575 kg/m³, pro cihlové stěny z keramických nebo křemičitých cihel o min. tloušťce 115 mm, pro beton nebo železobeton o min. tloušťce 115 mm, pro pórobetonové tvárnice nebo duté cihly o min. tloušťce 115 mm.

Dveře jsou dodávány v kompletu:

- speciální protipožární vložka,
- protipožární samozavírač,
- protipožární klika a rozeta.

• **UPOZORNĚNÍ: DO CENY KŘÍDLA JE NUTNÉ PŘIPOČÍTAT CENY VÝŠE UVEDENÝCH ELEMENTŮ.**

DOSTUPNÉ MOŽNOSTI ZHOTOVENÍ DVEŘNÍHO KŘÍDLA :



FALCOVÉ DVEŘE



JEDNOKŘÍDLÉ DVEŘE



POŽÁRNÍ ODOLNOST



BAREVNOST

ENDURO fólie



ENDURO 3D fólie

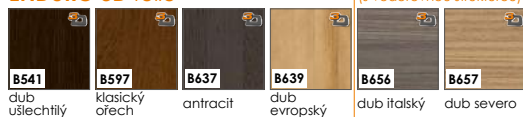

ENDURO PLUS fólie

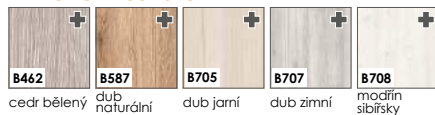

ECO-FORNIR FORTE fólie ECO-FORNIR laminat CPL



ZÁRUBNĚ



zároveň vyrobená z MDF [ORS1/E]

KONSTRUKCE

- 1 • rám z náklížky jehličnatého dřeva
- 2 • výplň: z desky z minerální vlny hustoty 120kg/m³
- 3 • HDF deska o gr. 3mm
- 4 • fólie
 - tloušťka křídla: 40 mm
 - svislé hrany křídla jsou zaoblené (info – str.94)
 - šířka jednokřídlových dveří: „60“ až „100“



STANDARDNÍ VYBAVENÍ

- protipožární těsnění
- zámek
- 3 komplety čepových závěsů

PŘÍPLATKY K CENĚ DVEŘÍ

- příplatek za šířku „100“
- speciální vložka splňující atest Invada
- samozavírač
- klika UNO

ROZMĚRY:		„60“	„70“	„80“	„90“	„100“
s1	šířka křídla	644	744	844	944	1044
s2	šířka otvoru ve zdi	696	796	896	996	1096
s3	vnější šířka zárubně	666	766	866	966	1066
s4	světla šířka zárubně	600	700	800	900	1000
s5	šířka překrytí zárubně s obložkou	744	844	944	1044	1144
h1	výška dveřního křídla				1987	
h2	výška otvoru ve zdi				2007	
h3	vnější výška zárubně				1992	
h4	světla výška zárubně				1970	
h5	výška překrytí zárubně s obložkou				2042	

TYP	Šířka ostění (mm)	TYP	Šířka ostění (mm)	TYP	Šířka ostění (mm)
B	100–119	G	200–219	L	300–319
C	120–139	H	220–239	M	320–339
D	140–159	I	240–259	N	340–359
E	160–179	J	260–279	O	360–379
F	180–199	K	280–299	P	380–399

ROZMĚRY

ROZMĚRY FALCOVANÝCH KŘÍDEL

	„60”	„70”	„80”	„90”	„100”
A	618	718	818	918	1018
B	644	744	844	944	1044
C	1975				
D	1988				

A a C – vnější rozměry bezfalcových křídel; B a D – vnější rozměry falcovaných a posuvných křídel

POUŽITÍ KLAPAČKY VE DVOJITÝCH KŘÍDLECH

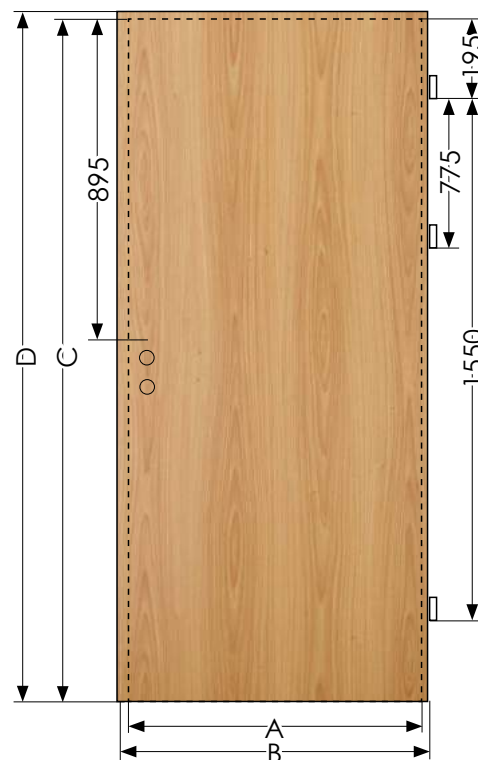
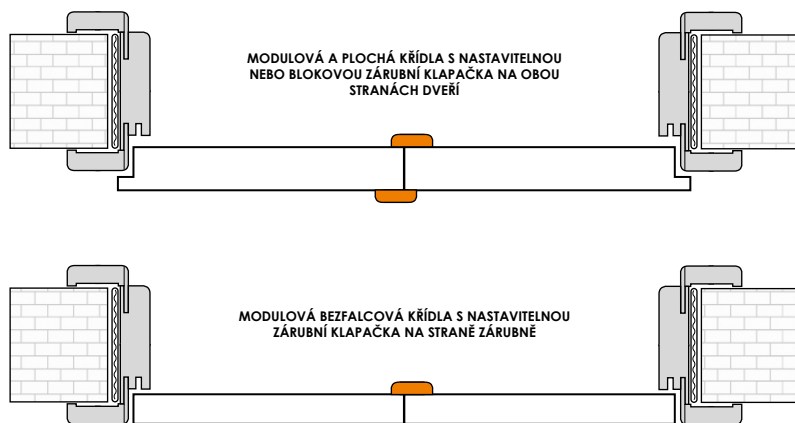

VZNIK ZAOKLENÝCH HRAN V KŘÍDLECH INVADO

DVEŘE	OTOČNÉ		POSUVNÉ	HRANA STYKU DVO-UKŘÍDLÝCH DVEŘÍ
	FALCOVÉ	BEZFALCOVÉ		
MODULOVÉ	ANO	ANO	ANO	ANO
HLADKÉ	ANO	NE	NE	NE
DVEŘE SKLÁDACÍ	ANO*	NE	NE	NE
EGIDA	ANO	NE	NE	NE
IGNIS	ANO	NE	NE	NE

*POUZE NA VNĚJŠÍCH SVISLÝCH HRANÁCH. OSTATNÍ NAOSTRO

VENTILACE

Podle normy by se dveře do koupelen, umývárny a samostatných toalet měly otvírat směrem ven z místnosti, měly by být široké nejméně 0,8 m a vysoké 2 m ve světlé výšce zárubně a ve spodní části by měly mít otvory o celkovém průřezu nejméně 0,022 m² pro přívod vzduchu. Celkový průřez ventilačních ploch je součtem vůle (standardně 7 mm) a použitých pomocných řešení, čímž se zvyšuje celková čistá plocha ventilační plochy, tj.: větrací průchodky, větrací otvory a větrací mřížky. Použití větrací mřížky zajišťuje správnou ventilační plochu ve všech šířkách dveří.

POKYNY PRO ZAŘÍZENÍ VYBAVENÉ REKUPERAČNÍM SYSTÉMEM

Aby bylo zajištěno správné proudění vzduchu z obytných místností do chodby, sanitárních a pomocných místností, doporučuje se vybavit všechny vnitřní dveře mezerou umístěnou v jejich spodní části. Plocha mezery ve dveřích obytných a pomocných místností by měla být minimálně 80 cm² (dveře INVADO s podříznutím tento požadavek plně splňují). Velikost ventilační mezery ve dveřích sanitárních místností by měla být 200 cm².



větrací výřez



ventilační mřížka (Norma Decor)



ventilační průchodka

křídlo	počet průchodek	kovová pouzdra	Plastová tuleje pro plochá křídla	Plastová tuleje pro modulovaná křídla	ventilační plocha podříznutí s vůlí [m ²]	ventilační plocha ventilační mřížky s vůlí [m ²]
		ventilační plocha podříznutí s vůlí [m ²]				
„60”	3	0,0069	0,0062	0,0056	0,00835	> 0,022
„70”	4	0,0085	0,0075	0,0067	0,01085	
„80”	5	0,0101	0,0089	0,0079	0,01335	
„90”	6	0,0117	0,0103	0,0090	0,01585	
„100”	6	0,0124	0,0110	0,0097	0,01835	

POZOR: V KŘÍDLECH D'ARTAGNAN NELZE POUŽÍT VĚTRACÍ PRŮCHODKY, OTVORY A MŘÍŽKY. POSUVNÁ KŘÍDLA SPLŇJÍ POŽADAVKY NA VĚTRÁNÍ KVŮLI KONSTRUKCI SYSTÉMU. V KŘÍDLECH INVADO NENÍ MOŽNÉ SOUČASNĚ POUŽÍVAT VÍCE VĚTRACÍCH ŘEŠENÍ.

OB3 BLOKOVÁ



OB3
BLOKOVÁ ZÁRUBEŇ



OB3 + LO1
BLOKOVÁ ZÁRUBEŇ
+ 2 x LIŠTA PLOCHÁ
LO1 (10 x 60 MM)
(PŘÍPLATEK)



OB3 + LO7
BLOKOVÁ ZÁRUBEŇ
+ 2 x LIŠTA PLOCHÁ
LO7 (10 x 80 MM) (PŘÍPLATEK)



paně šroubovaný



ékryty na paně

KONSTRUKCE

- rám z desky MDF
- obložení dveří – všechny fólie dostupné v kolekci INVADO
- Řez vlysu: 90 x 44 mm

ŠÍŘKA RÁMU DVEŘÍ

- pro jednokřídlé dveře šíře „60“–„100“
- pro dvoukřídlé dveře šíře „120“–„200“

DODATEČNÉ VOLBY PRO BLOKOVOU ZÁRUBEŇ

- krycí lišta plochá LO1 – kpl
- krycí lišta plochá LO7 – kpl
- čtverlišta LC1 – kpl
- nadsvětlík dodávaný bez prosklení
- zárubeň do dvojkřídlových dveří
- závěs navíc (u rozměru 60–80) – POLSKÁ NORMA

Použití čtverlišty LC1 spolu s obložkou LO1 a její krycí plochou

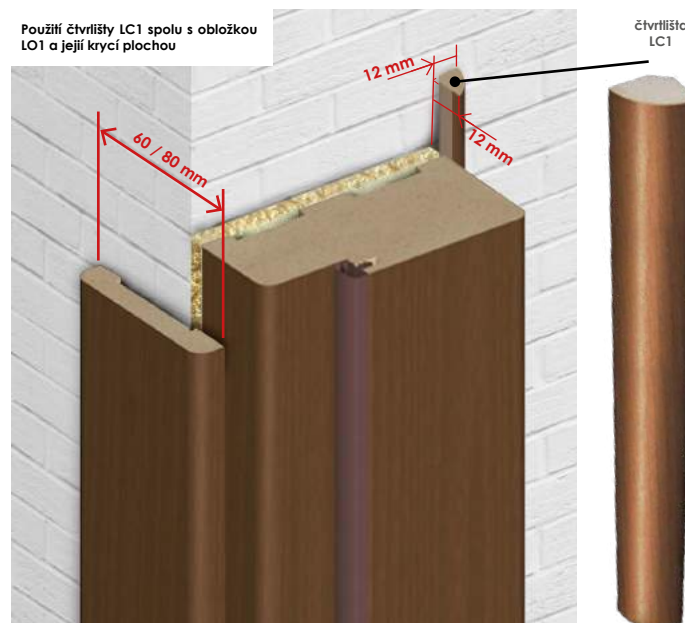

KRYCÍ LIŠTA (LO1) A ČTVRTVÁLEC (LC1) SE MOHOU POUŽÍVAT PRO BLOKOVOU ZÁRUBEŇ PRO DVEŘE ŠÍROKÉ „60“–„90“.
PRO DVEŘE ŠÍROKÉ „100“ JE TŘEBA OBJEDNAT DVOJITOU KRYCÍ LIŠTU NEBO DVOJITÝ ČTVRTVÁLEC (LC2)

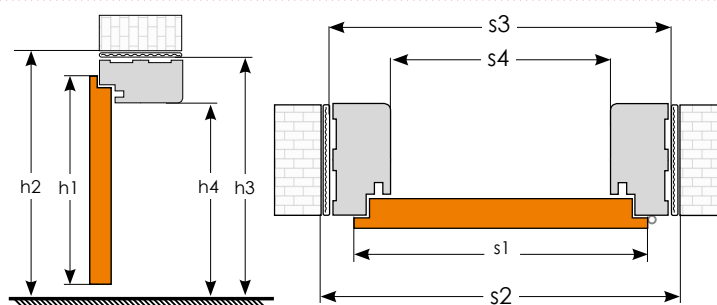

ROZMĚRY

	křídla	jednokřídlé dveře					dvoukřídlé dveře								
		„60“	„70“	„80“	„90“	„100“	„120“	„130“	„140“	„150“	„160“	„170“	„180“	„190“	„200“
s1	šířka křídla	644	744	844	944	1044	1264	1364	1464	1564	1664	1764	1864	1964	2064
s2	šířka otvoru ve zdi	718	818	918	1018	1118	1338	1438	1538	1638	1738	1838	1938	2038	2138
s3	vnější šířka zárubně	688	788	888	988	1088	1308	1408	1508	1608	1708	1808	1908	2008	2108
s4	světltá šířka zárubně	600	700	800	900	1000	1220	1320	1420	1520	1620	1720	1820	1920	2020
h1	výška dveřního křídla	1987													
h2	výška otvoru ve zdi	2029													
h3	vnější výška zárubně	2014													
h4	světltá výška zárubně	1970													

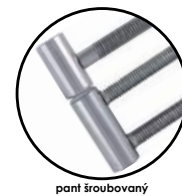
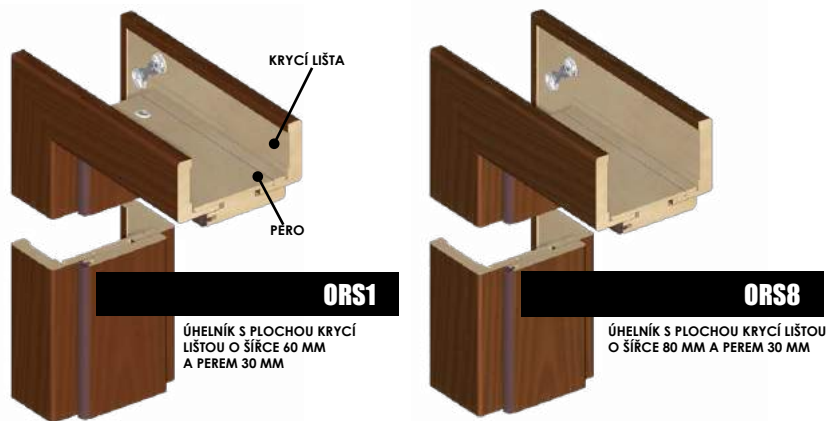

KONSTRUKCE

- rám z desky MDF
- obložení dveří – všechny fólie dostupné v kolekci INVADO
- sada standartních úhelníků spojovaných v úhlu 45°; standartní úhelník se skládá z ploché krycí lišty o šířce 60 mm a pera o délce 30 mm [ORS1] (lze použít pero o délce 50 mm a / nebo plochou krycí lištu o šířce 80 mm [ORS8]

ŠÍŘKA RÁMU DVEŘÍ

- pro jednokřídlé dveře šíře „60“–„100“
- pro dvoukřídlé dveře šíře „120“–„200“

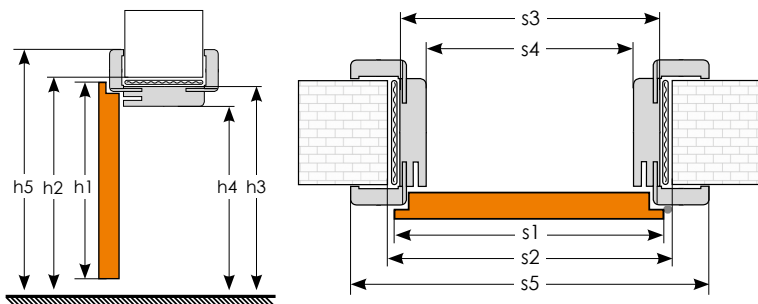

ROZSAH POKRYTÍ STĚN

- Nastavitelné zárubně jsou vyráběny v rozměrech pro tloušťku zdi v intervalech každých 20 mm. Minimální tloušťka zdi je 75 mm. **POZNÁMKA: Rám dveří je vyfrézován, aby se jeho rozsah zmenšil o 15 mm.** Zárubně pro tloušťku zdi větší než 360 mm se skládají ze dvou spojených prvků.



Pozří film na našem kanále YOUTUBE:



„Montáž obložkové zárubně“



„Změna rozsahu zárubně“

ROZMĚRY		jednokřídlé dveře					dvoukřídlé dveře									
		křídla	„60“	„70“	„80“	„90“	„100“	„120“	„130“	„140“	„150“	„160“	„170“	„180“	„190“	„200“
s1	šířka křídla	644	744	844	944	1044	1264	1364	1464	1564	1664	1764	1864	1964	2064	
s2	šířka otvoru ve zdi	674	774	874	974	1074	1294	1394	1494	1594	1694	1794	1894	1994	2094	
s3	vnější šířka zárubně	644	744	844	944	1044	1264	1364	1464	1564	1664	1764	1864	1964	2064	
s4	světlá šířka zárubně	600	700	800	900	1000	1220	1320	1420	1520	1620	1720	1820	1920	2020	
s5	šířka překrytí zárubně s obložkou	60 mm [ORS1]	744	844	944	1044	1144	1364	1464	1564	1664	1764	1864	1964	2064	2164
		80 mm [ORS8]	784	884	984	1084	1184	1404	1504	1604	1704	1804	1904	2004	2104	2204
h1	výška dveřního křídla	1988														
h2	výška otvoru ve zdi	2008														
h3	vnější výška zárubně	1993														
h4	světlá výška zárubně	1971														
h5	výška překrytí zárubně s obložkou	60 mm [ORS1]	2043													
		80 mm [ORS8]	2063													

DODATEČNÉ VOLBY PRO NASTAVITELNOU ZÁRUBEŇ

- nadvětlík dodávaný bez prosklení
- zárubeň pro dvoukřídlé dveře
- závěs navíc (u rozměru 60–80) – POLSKÁ NORMA
- standartní úhelník (pero 30 mm) – kpl
- úhelník s delším perem + 20 mm (pero 50 mm) – kpl
- slepá zárubeň – tunel – neplatí pro zárubně pro modulové bezfalcové dveře

ORS1 / ORS8

TYP	Šířka ostění (mm)	TYP	Šířka ostění (mm)	TYP	Šířka ostění (mm)
A	75–94	H	220–239	O	360–379
B	95–114	I	240–259	P	380–399
C	120–139	J	260–279	Q	400–419
D	140–159	K	280–299	R	420–439
E	160–179	L	300–319	S	440–459
F	180–199	M	320–339	T	460–479
G	200–219	N	340–359	U	480–499*

*Možnost objednat rámy o tloušťce větší než 499 mm – v případě zájmu kontaktujte obchodní oddělení

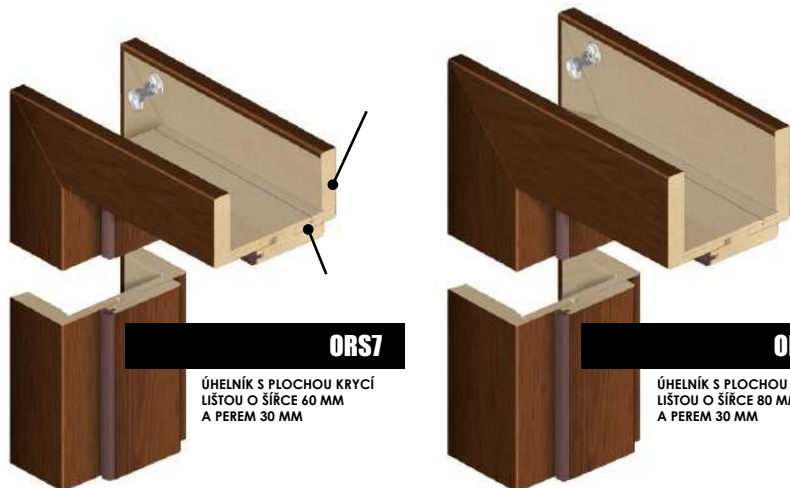

ORS7
ÚHELNÍK S PLOCHOU KRYCÍ
LIŠTOU O ŠÍŘCE 60 MM
A PEREM 30 MM

ORS10
ÚHELNÍK S PLOCHOU KRYCÍ
LIŠTOU O ŠÍŘCE 80 MM
A PEREM 30 MM

NOVINKA



PÁNTY
ZAPUSTENÉ
S NASTAVENÍM 3D

KONSTRUKCE

- rám z desky MDF
- povrchová úprava – všechny druhy dekoračních fólií v ponuke firmy INVADO
- sada standardních úhelníků spojovaných v úhlu 45°: standardní úhelník se skládá z ploché krycí lišty o šířce 60 mm a pera o délce 30 mm [ORS7] (lze použít pero o délce 50 mm a / nebo plochou krycí lištou o šířce 80 mm [ORS10] – viz tabulka příplatků

ŠÍŘKA RÁMU DVEŘÍ

- pro jednokřídlé dveře šíře „60“-„100“
- pro dvoukřídlé dveře šíře „120“-„200“

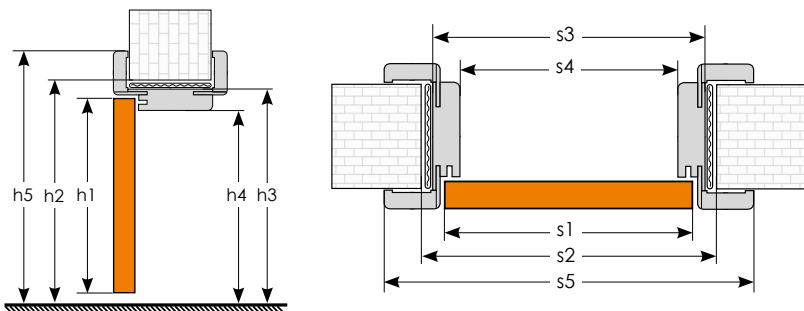

ROZSAH POKRYTÍ STĚN

- Nastavitelné zárubně jsou vyráběny v rozměrech pro tloušťku zdi v intervalech každých 20 mm. Minimální tloušťka zdi je 75 mm. **POZNÁMKA:** Pro tloušťku stěny 75-85 by měl být použit rám o rozměru A (75-94). V tomto případě by měla být úhlová lišta zkrácena v místě, kde je frézování řežáno - jinak rám nebude držet na stěně na obou stranách. Zárubně pro tloušťku zdi větší než 360 mm se skládají ze dvou spojených prvků.



Zárubně pro tloušťku
zdi větší než 360 mm

Pozří film na našem kanále YOUTUBE:



„Změna rozsahu zárubně“

ROZMĚRY		jednokřídlé dveře					dvoukřídlé dveře									
křídla		„60“	„70“	„80“	„90“	„100“	„120“	„130“	„140“	„150“	„160“	„170“	„180“	„190“	„200“	
s1	šířka křídla	618	718	818	918	1018	1239	1339	1439	1539	1639	1739	1839	1939	2039	
s2	šířka otvoru ve zdi	674	774	874	974	1074	1294	1394	1494	1594	1694	1794	1894	1994	2094	
s3	vnější šířka zárubně	644	744	844	944	1044	1264	1364	1464	1564	1664	1764	1864	1964	2064	
s4	světla šířka zárubně	600	700	800	900	1000	1220	1320	1420	1520	1620	1720	1820	1920	2020	
s5	šířka překrytí zárubně s obložkou	60 mm [ORS1]	744	844	944	1044	1144	1364	1464	1564	1664	1764	1864	1964	2064	2164
		80 mm [ORS8]	784	884	984	1084	1184	1404	1504	1604	1704	1804	1904	2004	2104	2204
h1	výška dveřního křídla	1975														
h2	výška otvoru ve zdi	2008														
h3	vnější výška zárubně	1993														
h4	světla výška zárubně	1971														
h5	výška překrytí zárubně s obložkou	60 mm [ORS1]	2043													
		80 mm [ORS8]	2063													

DODATEČNÉ VOLBY PRO NASTAVITELNÁ ZÁRUBĚŇ PRO MODULOVÁ BEZFALCOVÁ KŘÍDLA

- nadsvětlík dodávaný bez prosklení
- zárubeň do dvojkřídlových dveří
- přídavný závěs pro bezfalcové dveře – dodáván se zárubní
- standardní úhelník (pero 30 mm) – kpl
- úhelník s delším perem + 20 mm (pero 50 mm) – kpl

ORS7 / ORS10

TYP	Šířka ostění (mm)	TYP	Šířka ostění (mm)	TYP	Šířka ostění (mm)
A	75-94	H	220-239	O	360-379
B	95-114	I	240-259	P	380-399
C	120-139	J	260-279	Q	400-419
D	140-159	K	280-299	R	420-439
E	160-179	L	300-319	S	440-459
F	180-199	M	320-339	T	460-479
G	200-219	N	340-359	U	480-499*

*Možnost objednat rámy o tloušťce větší než 499 mm
- v případě zájmu kontaktujte obchodní oddělení.

Neviditelná zárubeň – SARA-PRO



Zárubeň Sara-Pro přináší naprosto novou kvalitu do dekorace interiérů. Díky tomu, že není viditelná pouhým okem, získává prostor a lehkost. Je ideální pro minimalistické a moderní uspořádání. Dostupná ve venkovní i interiérové verzi.

KONSTRUKCE KŘÍDLA

- rám z desky MDF
- "plocha a hrany křídla jsou ošetřeny základním nátěrem a připravené k tapetování nebo nátěru (tapetování a nátěr provádí zákazník vlastními silami)"
- výplň „voština“ nebo dutinková dřevotříska (příplatek)
- rám s výplní oboustranně obložený HDF deskou
- šířka jednokřídlých dveří: „60“ až „90“

STANDARDNÍ VYBAVENÍ

- 2 zapuštěné závěsy
- zámek s roztečí 72 mm pro obyčejný klíč, WC zámek nebo zámek pro cylindrickou vložku

PŘÍPLATKY K CENĚ DVEŘÍ

- zhotovení křídla bez otvoru pro klíč
- větrací výřez
- ventilační průchodky PVC – kpl
- cylindrická vložka 31/36
- vnitřní výplň – dřevotřísková deska – ks
- klesající těsnění do dveří do šířky „60“–„90“
- ventilační mřížka – kpl

bez doplatku

ROZMĚRY SKRYTÝCH DVEŘÍ A ZÁRUBNĚ DO SADROKARTÓNEVÉ ALEBO MUROVANEJ STĚNY

rozmiar	NEVIDITELNÁ ZÁRUBĚŇ INTERIÉROVÁ				NEVIDITELNÁ ZÁRUBĚŇ VENKOVNÍ				
	„60“	„70“	„80“	„90“	„60“	„70“	„80“	„90“	
s1	šířka křídla	618	718	818	918	618	718	818	918
s2	šířka otvoru ve zdi	698	798	898	998	698	798	898	998
s3	vnější šířka zárubně	688	788	888	988	688	788	888	988
s4	světla šířka zárubně	603	703	803	903	603	703	803	903
h1	výška dveřního křídla	1975				1965			
h2	výška otvoru ve zdi	2024				2014			
h3	vnější výška zárubně	2017				2007			
h4	světla výška zárubně	1975				1965			

DALŠÍ INFORMACE: ZÁRUBĚŇ SARA-PRO SE DÁ NATŘÍT BARVOU NA STĚNU PO NANESENÍ ZÁKLADNÍHO PENETRAČNÍHO NÁTĚRU KTERÝ JE PŘILOŽEN V BALENÍ

NEVIDITELNÁ ZÁRUBĚŇ INTERIÉROVÁ – SARA-PRO

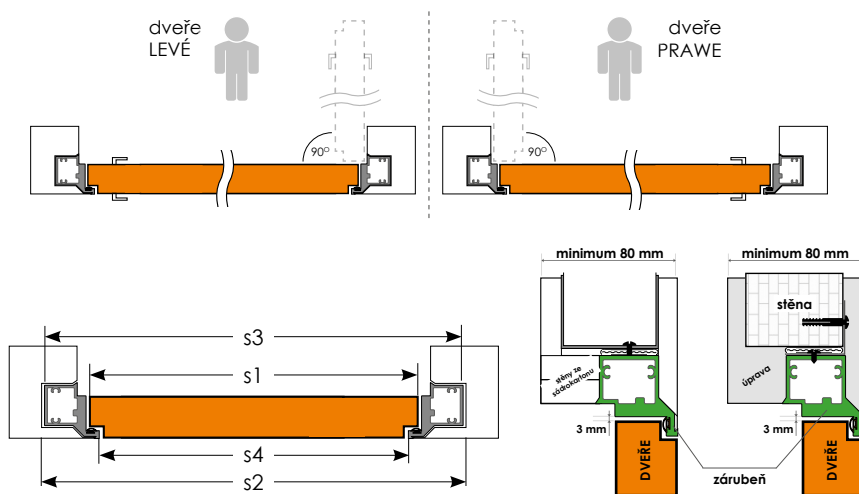
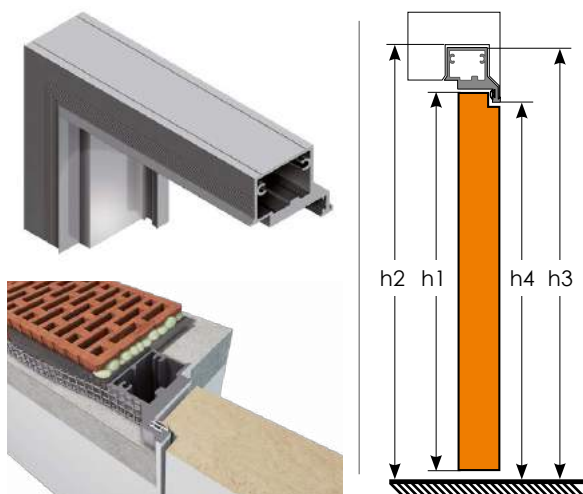

NEVIDITELNÁ ZÁRUBĚŇ VENKOVNÍ – SARA-PRO

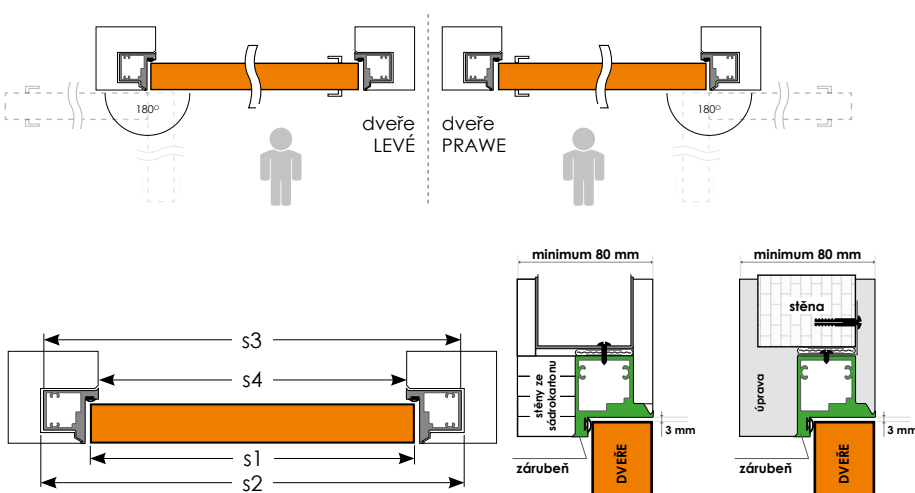
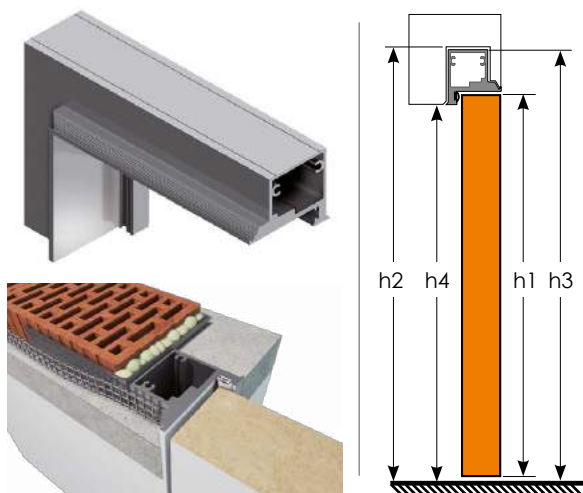

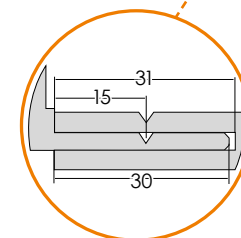
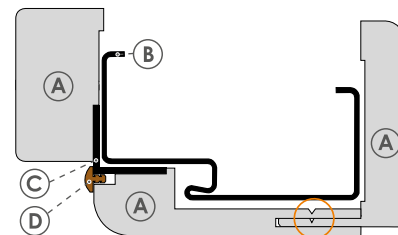

- (A) obložení zárubně
- (B) kovová zárubeň
- (C) hliníkový profil
- (D) těsnění

VLASTNOSTI

Obklad kovové zárubně je výrobek umožňující montáž nových dveří v místnostech, kde jsou namontovány kovové zárubně v souladu s českým rozměrovým standardem bez nutnosti jejich vybourání. Výhodou tohoto řešení je jednoduchá montáž pomocí pěny bez znečištění podlahy a stěn a také možnost montáže standardních dýhovaných křídel INVADO.

ROZMĚRY KŘÍDEL

- šířka jednokřídelých dveří: „60“ až „90“

ŠÍŘKA OSTĚNÍ

- 60-94, 95-129, 130-199, 200-269

ROZMĚRY VŮLE KOVOVÉHO RÁMU (mm)

křídlo	„60“	„70“	„80“	„90“
s1	600	700	800	900
h1	1975			

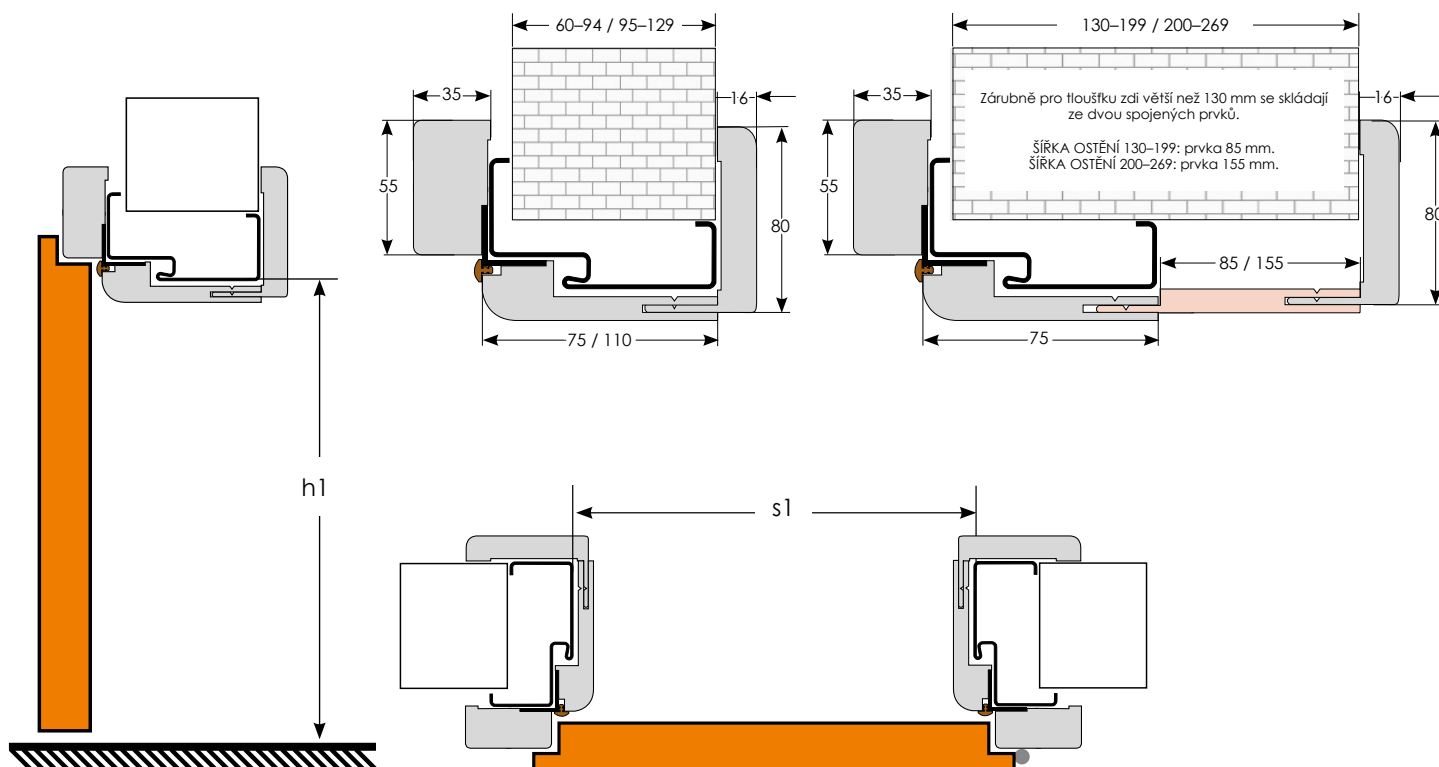

Dvere rámové a fóliované



krytky závesů (chrom satén, chrom, černá nebo zlatý)



pant šroubovaný



pant zapouštěný
nastavitelný 3D



cyklindrická vložka



padající těsnění



kulaté prosklení – satínato a průhledné sklo

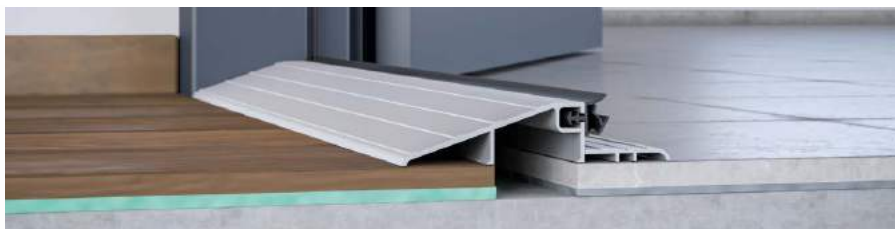

prahová lišta



ventilační průchodka



ventilační mřížka



dveřní těsnění
(balení 5,5m)
Dostupné barvy
ČERNÁ/BÍLÁ/ŠEDÁ/HNĚDÁ/BÉŽOVÁ

Plechý KICK a PUSH

- materiál: nerez ocel broušená
- rozměry: šířka přizpůsobená šířce dveří, výška 300mm, tloušťka 0,6mm
- větrací výřez – výška: 15 mm
- ventilační otvory /tuleje/ – průměr: 40mm (počet kusů se mění v souvislosti od šířky dveří) „60“ – 3 tuleje / „70“ – 4 tuleje / „80“ – 5 tulejí / „90“–„100“ – 6 tulejí
- krátká ventilační mřížka – rozměry: 430 x 110 mm

dolní panel, obyčejný



dolní panel s větracím výřezem



dolní panel s otvory pro tuleje



dolní panel s ventilační mřížkou



Posuvné systémy

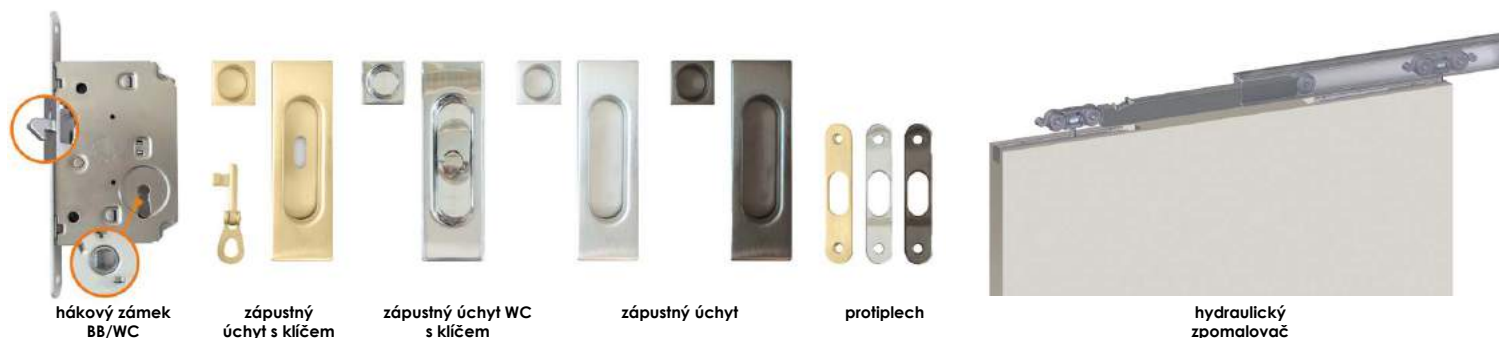

hákový zámek BB/WC

zápusťný úchyt s klíčem

zápusťný úchyt WC s klíčem

zápusťný úchyt

protiplech

hydraulický zpomalovač



těsnění pro posuvný systém do zdi



obložka (systém posuvný do stěny)



kartáč pro posuvný systém do zdi



dorazový sloupek (posuvný systém na stěnu)



garnýž (posuvný systém na stěnu)

Dveře technické



cyklindrická vložka (Ignis)



vložka s knoflíkem (Egida)

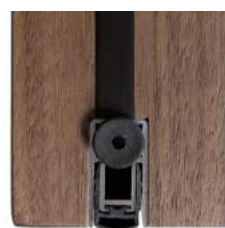

padající těsnění (Egida)



kukátko (Egida)



samozavírač (Ignis)



pant šroubovaný



klíka QUEBECK (TYTAN / INOX) / ROYAL (INOX) (Egida)

Dveře skleněné

Kování Studio RONDO (Amber)



Kování Studio CLASSIC (Amber)



Kování Studio ARCOS (Amber)



NOVINKA



klika SPIGOLA-QR
barva fotografie: matný měď

bez kování

klíč







BB



WC



-  zlatá matná
-  matná měď
-  lesklý chrom
-  matný chrom
-  černá

NOVINKA



klika FOSTER-BI
barva fotografie: lesklá zlatá

bez kování





-  lesklý chrom
-  matný nikl
-  bílý
-  lesklé zlaté
-  černá



klika DUO
barva fotografie: grafit / chrom

bez kování





-  saténový nikl/chrom
-  grafit / chrom



klika ENTRA
barva fotografie: antracit / chrom

bez kování





-  saténový nikl/chrom
-  antracit / chrom



klika FLIP
barva fotografie: antracit / chrom

bez kování



-  saténový nikl/chrom
-  antracit / chrom



klika EUFORIO
barva fotografie: černý

bez kování



-  černá



klika SPARK FIT
barva fotografie: černý

bez kování



-  černá



klika SAPHIRE
barva fotografie: nerez ocel

bez kování



-  INX - nerez



klika SPARK
barva fotografie: nikel satén

bez kování



saténový nikel



klika TOTAL-Q
barva fotografie: chrom

bez kování



matný chrom
 lesklý chrom
 černá



NOVINKA
klika SPLASH
barva fotografie: černý

bez kování



lesklý chrom
 matný chrom
 černá



NOVINKA
klika VIOLA
barva fotografie: chrom lesklý

bez kování



lesklý chrom
 matný chrom
 lesklé zlaté
 černá



klika GIUSSY
barva fotografie: nikel/chrom

bez kování



nikel / chrom
 grafatto hnědý



klika INVADO
barva fotografie: nikel/chrom

bez kování



nikel / chrom



klika PRESTO
barva fotografie: nikel/chrom

bez kování



nikel / chrom



klika UNO-R
barva fotografie: nerez ocel

bez kování



INX – nerez



klika UNO
barva fotografie: nerez ocel

bez kování



INX – nerez

ODDĚLENÍ **EXPORT**

mob. +48 508 052 407



INVADO Sp. z o.o.

Dzielna, ul. Leśna 2
42-793 Ciasna, Polska

e-mail: biuro@invado.pl

tel. +48 34 351 05 40

fax +48 34 353 56 02

Společnost skupiny Arbonia Group

ARBONIA 
Doors

Tento katalog není obchodní nabídka dle Občanského zákoníku, ani ujištění dle paragrafu 4 zákona ze dne 27.07.2002 o zvláštních podmínkách prodeje zákazníkům, a má pouze informační charakter. Kvůli neustálému vývoji nabídky si výrobce vyhrazuje právo na zavedení změn technických parametrů, vybavení, cen a specifikace výrobků, a to bez předchozího upozornění. Kvůli technickým vlastnostem tisku a přírodním vlastnostem dřeva, se můžou barvy znázorněných výrobků v realitě lišit. Název INVADO je chráněným znakem INVADO Sp. z o.o. Modely dveří Gemini, Virgo, Aquarius, Domino a Libra jsou registrovanými průmyslovými vzory.

Razítko distributora: _____